

MTD Products Czech, spol. s r.o.
Türkova 2319/5b, 149 00 Praha 4
mtdczech@mtdproducts.com
www.cubcadet.cz

Všechny texty a fotografie, údaje o rozměrech a výkonu byly připravovány s nejvyšší péčí. Přesto však není možné zaručit naprostou aktuálnost uvedených informací. Zejména se nezaručuje, že výrobky odpovídají vyobrazením po stránce technické, barevné, tvarové nebo vybavení, nebo že výrobky odpovídají vyobrazeným proporcím. Změny v důsledku chyb tisku nebo omylů jsou vyhrazeny. Přečtěte si prosím návod k obsluze a řiďte se výstražnými označeními na stroji samotném. Údaje v katalogu jsou platné do vydání nového katalogu Cub Cadet.

Cub Cadet[®]

ENDURO SERIES[®]

FORCE SERIES

PRO SERIES



KATALOG 2023

CUB CADET NOVINKY A NEJVÝZNAMNĚJŠÍ ZMĚNY PRO ROK 2023

I v letošním roce můžete očekávat řadu novinek v sortimentu Cub Cadet a také inovativních vylepšení stávajících produktových řad.

V roce 2023 se k rodině našich akumulátorových MINI-RIDERŮ a zahradních traktorů připojí nový elektrický Zero-Turn XZ5 EL107. To znamená, že v budoucnu budete moci pracovat i s našimi nejobratnějšími stroji s nulovým poloměrem otáčení zcela bez emisí. Nové technologie nám umožní sekat velké plochy tiše, s potřebným výkonem a to vše při plnění těch nejpřísnějších ekologických nároků.

Více informací na straně 24.



NOVINKA

XZ8

ENDURO SERIES®

Nová řada XZ8 ENDURO SERIES sekaček s nulovým poloměrem otáčení je určena pro velmi náročné rezidenční nebo polo-profesionální využití. Je vybavena technologií řízení Synchro Steer® pro práci v kopcovitém terénu a výkonnými motory Kawasaki a KOHLER.

Více informací na straně 66.

StanleyBlack&Decker

VÝZNAMNÝ MILNÍK:

Společnost Cub Cadet se stává od roku 2022 součástí velkého, celosvětově působícího koncernu Stanley Black & Decker. Ve spolupráci s dalšími zavedenými značkami koncernu a silným zázemím to je příležitost ke společnému růstu a prosperitě – nyní i v budoucnu.

NOVINKA



XZ5

ENDURO SERIES®

ELECTRIC
LITHIUM ION



LT

FORCE SERIES

Řada traktorů LT se sběrem i s bočním výhozem přichází s novým moderním designem a navíc získala vylepšení některých technických vlastností.

Více informací na straně 38.



XR5

ENDURO SERIES®

Pro ty, kteří nechtějí sekat sami, doporučujeme robotické sekačky řady XR5. Pečlivě se starají o trávníky o velikosti až 4 000 m² a díky svým unikátním schopnostem se nevyhýbají ani těm nejnáročnějším terénům.

Více informací na straně 6.

Cub Cadet[®]

PRODUKTOVÉ ŘADY CUB CADET 2023

CÍLENO NA VYŠŠÍ VÝKON

KATEGORIE PRODUKTŮ CUB CADET

Pro lepší orientaci při výběru našich výrobků jsme zvolili rozdělení do třech základních produktových skupin. Produktová řada FORCE SERIES je určena především pro uživatele s menšími či mírně vyššími nároky na výkon či technologické vybavení. ENDURO SERIES nabízí špičkové produkty pro velmi náročné privátní nasazení s řadou inovativních prvků, dlouhou životností a vysokým výkonem. Výrobky řady PRO SERIES jsou připraveny splnit ty nejnáročnější úkoly profesionálních uživatelů v komerční sféře a jejich technologické a výkonové provedení je na té nejvyšší možné úrovni ve své kategorii.



ROBOTICKÉ SEKAČKY

1

- 6–10 Robotické sekačky XR
- 11 Příslušenství pro robotické sekačky
- 12–13 Technická data – robotické sekačky XR

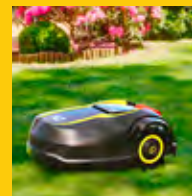

AKUMULÁTOROVÉ STROJE

2

- 14–17 Akumulátorové rotační sekačky
- 18–19 Ručně nesené stroje
- 20–21 Aku MINI-RIDERY
- 22–23 Aku zahradní traktory
- 24–25 Aku stroje ZERO-TURNS



ROTAČNÍ SEKAČKY

3

- 26–33 Rotační sekačky LM
- 34–35 Vyžínač LC3 DP56



MINI-RIDERY

4

- 36–37 MINI-RIDERY LR

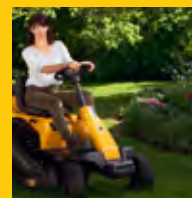

ZAHRADNÍ TRAKTORY

5

- 38–39 Zahradní traktory LT
- 40–49 Zahradní traktory XT
- 50–55 Příslušenství pro zahradní traktory

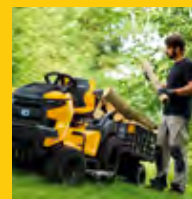

STROJE ZERO-TURNS

6

- 56–63 Stroje ZERO-TURNS XZ5/XZ6
- 64–67 Stroje ZERO-TURNS XZ7/XZ8
- 68–69 Technická data - ZERO-TURNS XZ7/XZ8

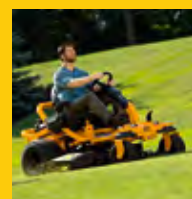

PROFESIONÁLNÍ STROJE ZERO-TURNS PRO

7

- 70–75 Stroje ZERO-TURNS - PRO SERIES
- 76–77 Technická data - ZERO-TURNS PRO SERIES
- 78–79 Příslušenství - ZERO-TURNS XZ/PRO

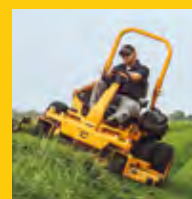

Cub Cadet[®]

RELAXUJTE, ZATÍMCO VÁŠ ROBOT PROVÁDÍ SEČENÍ

Model XR5 byl navržen tak, aby sekal s maximální možnou přesností, na rovném i svažitém terénu, v ideálních i obtížnějších podmínkách, za každého počasí, ve dne i v noci, tiše a bez emisí výfukových plynů. Byl navržen tak, aby udržoval váš trávník nejenom svůdný na pohled, ale aby byl trávník i zdravý a silný. A vy se mezi tím můžete věnovat všem aktivitám, které máte na zahradě rádi.



5

ROBOTICKÉ SEKAČKY

**SEKAČKA XR5
JE VYVINUTA PRO
JEDINEČNÝ VZHLED
VAŠEHO TRÁVNÍKU.**

SÉRIE XR5 PŘINÁŠÍ ŘEŠENÍ PRO VAŠI ZAHRADU

K perfektnímu sečení přispívá především unikátní žací plovoucí ústrojí, nově vyvinutý žací systém s volně uloženými noži, vynikající svahová dostupnost a mnoho dalších funkcí, které jsou ve výbavě sekaček XR5. Nejnovějším přírůstkem jsou modely o záběru sečení 42 cm určené pro travnaté plochy o rozloze až 4 000 m².

XR5

ENDURO SERIES™



XR5 1000

Šířka záběru:	21 cm
Výška sečení:	20-100 mm
Max. plocha trávníku:	1 000 m ² *
Doporučená plocha:	800 m ² *
Doba sečení:	40-50 min
Motor:	bezuhlíkový
Počet zón:	1 hlavní, 4 vedlejší, + separátní
Č. modelu:	22AKFEFA603

XR5 2000

Šířka záběru:	21 cm
Výška sečení:	20-100 mm
Max. plocha trávníku:	2 000 m ²
Doporučená plocha:	1 600 m ²
Doba sečení:	80-90 min
Motor:	bezuhlíkový
Počet zón:	1 hlavní, 4 vedlejší, + separátní
Č. modelu:	22AKHEFA603



DVOJITÉ
SEČENÍ
42 CM
ZÁBĚR

XR5 3000

Šířka záběru:	42 cm
Výška sečení:	20-100 mm
Max. plocha trávníku:	3 000 m ² *
Doporučená plocha:	2 600 m ² *
Doba sečení:	80-90 min
Motor:	bezuhlíkový
Počet zón:	1 hlavní, 4 vedlejší, + separátní
Č. modelu:	22AKJEFA603

XR5 4000

Šířka záběru:	42 cm
Výška sečení:	20-100 mm
Max. plocha trávníku:	4 000 m ² *
Doporučená plocha:	3 600 m ² *
Doba sečení:	110-120 min
Motor:	bezuhlíkový
Počet zón:	1 hlavní, 4 vedlejší, + separátní
Č. modelu:	22AKLEFA603



1. PLOVOUCÍ ŽACÍ ÚSTROJÍ
S neuvěřitelnou přesností bez problémů zvládá i obtížný a nerovný terén. Jedno přední kolo zajišťuje špičkovou manévrovatelnost.



6. SAMOČISTÍCÍ FUNKCE
Plovoucí sečení a pojezdová kola jsou koncipována jako "samočistící" pro dosažení minimální četnosti údržby.



2. SVAHOVÁ DOSTUPNOST
Vysoká míra trakce a svahová dostupnost až 45 % pro práci v náročném terénu.



7. 4.3" DOTYKOVÁ OBRAZOVKA
Nastavení sekačky se provádí velmi snadno na přehledném 4,3" LCD dotykovém, barevném displeji.



3. NASTAVENÍ VÝŠKY SEČENÍ
Rozsah nastavení výšky sečení 20-100 mm poskytuje možnost sečení i vyššího travního porostu.



8. EDGE MODE TECHNOLOGY
Díky unikátní konstrukci a možnosti nastavení této funkce je sekačka schopna dosekat okraje trávníku mimo šíři pojezdových kol.



4. PATENTOVANÁ POJEZDOVÁ KOLA
Na jakémkoli trávníku mají nově vyvinutá terénní kola vysokou míru trakce a zajišťují bezchybný pojezd sekačky.



9. PATENTOVANÝ ŽACÍ SYSTÉM
Díky svému inovativnímu žacímu ústrojí dosahují sekačky XR5 ten nejlepší možný stříh travního porostu.

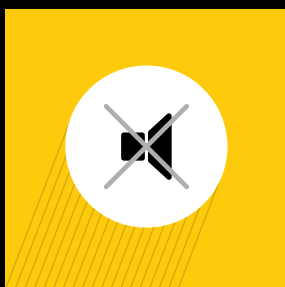

5. TICHÝ PROVOZ
Díky nízké úrovni provozního hluku lze využít k posekání zahrady i nočních hodin.



10. 360° SENZOR
Sekačky XR5 jsou vybaveny všesměrovým 360° senzorem překážek, který zajišťuje maximální míru bezpečnosti a ochrany v průběhu jejich práce na zahradě.

KOMPLETNÍ KONTROLA V TELEFONU

Mobilní aplikace umožňuje robotickou sekačku XR ENDURO SERIES pohodlně ovládat a programovat pomocí chytrého telefonu. Její optimální propojení s robotickou sekačkou zajišťuje bezdrátová technologie. Stačí si stáhnout aplikaci, nainstalovat ji do svého telefonu a začít sekat.

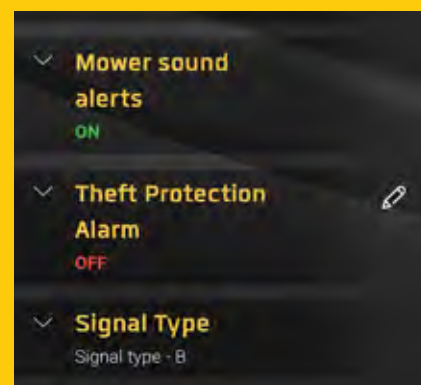
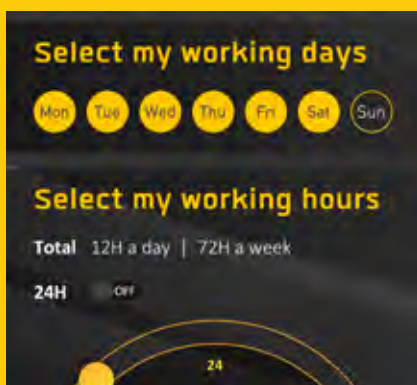

NASTAVENÍ FUNKCÍ

- Nastavení plánu sečení
- Správa více zón
- Manuální ovládání sečení
- Návrat na základnu
- Přístupový kód
- Dětská pojistka
- Ochrana proti krádeži

INFORMACE

- Historie sečení
- Posečená plocha
- Provozní časy
- Zbývající doba sečení

ROZŠÍŘENÉ INFORMACE

- Provozní výstrahy*
- Geo-fence - sledování sekačky v případě krádeže

*Podléhá vašemu schválení



PŘÍSLUŠENSTVÍ PRO ROBOTICKÉ SEKAČKY

NASTAVENÍ PERIMETRU			
	Obvodový kabel 650 m	7 290109 391458	Č. modelu: MRK0067B
	Instalační set na max. 400 m ² 100 m kabelu, 150 ks kolíků	4 008423 885149	Č. modelu: 122-001-603
	Instalační set na max. 1 200 m ² 150 m kabelu, 200 ks kolíků	4 008423 885156	Č. modelu: 122-002-603
	Instalační set na max. 2 500 m ² 250 m kabelu, 350 ks kolíků	4 008423 885163	Č. modelu: 122-003-603
NÁHRADNÍ NOŽE			
	Náhradní nože XR5 8 ks	4 008423 917901	Č. modelu: 122-105-603
DOMEČEK			
	Domeček XR5	4 008423 917895	Č. modelu: 122-085-603





XR5 1000

XR5 2000

MOTOR		
Motor	bezuhlíkový	bezuhlíkový
Výkon	-	-
BATERIE		
Baterie	18,15 V Li-Ion	18,15 V Li-Ion
Doba sečení	40–50 min	80–90 min
Doba nabíjení	60–120 min	60–120 min
Spotřeba energie	4 kWh/měsíc	7,3 kWh/měsíc
ŽACÍ ÚSTROJÍ		
Maximální plocha trávníku	1 000 m ² *	2 000 m ² *
Doporučená plocha trávníku	800 m ²	1 600 m ²
Šířka záběru	21 cm	21 cm
Výška sečení (min.–max.)	20–100 mm	20–100 mm
Nože	4 sekačí nože	4 sekačí nože
Počet zón	1 hlavní zóna, 4 vedlejší zóny + separátní zóny	1 hlavní zóna, 4 vedlejší zóny + separátní zóny
Hodinový výkon	65 m ² /h	65 m ² /h
Maximální náklon	24° / 45 %	24° / 45 %
VYBAVENÍ		
Základnová stanice	Standard	Standard
RoboHome	Možno objednat jako přísl. (122-085-603)	Možno objednat jako přísl. (122-085-603)
RoboGrips	-	-
Displej	4,3" barevný, dotykový	4,3" barevný, dotykový
Bluetooth®	Standard	Standard
Dálkové ovládání Bluetooth®	-	-
Aplikace XR	Standard	Standard
Dešťový senzor	-	-
Opatření proti krádeži	Standard	Standard
Snímač nárazu	Standard	Standard
Snímač náklonu	Standard	Standard
Snímač zvednutí	Standard	Standard
Režim pro okraje	Standard	Standard
SmartMow	-	-
Modul GSM	Standard	Standard
Turbo sečení	Standard	Standard
Široká kola	HIGH TRACTION all terrain wheels	HIGH TRACTION all terrain wheels
ROZMĚRY		
LpA/LwA/LwAg (dB)	50/61/64	50/61/64
Rozměry (D/Š/V)	67 cm / 53 cm / 28 cm	67 cm / 53 cm / 28 cm
Hmotnost (netto / včetně obalu)	10,5 / 18,5 kg	10,5 / 18,5 kg
OZNAČENÍ		
Číslo modelu	22AKFEFA603	22AKHEFA603
EAN	 4 008423 917215	 4 008423 917246

* Maximální plocha sečení za ideálních podmínek sečení: plochý rovný trávník, jednoduchý obdélníkový tvar, žádné překážky, žádné další zóny a mírné tempo růstu trávníku.

XR5 3000
XR5 4000

MOTOR		
Motor	bezuhlíkový	bezuhlíkový
Výkon	-	-
BATERIE		
Baterie	18,15 V Li-Ion	18,15 V Li-Ion
Doba sečení	80–90 min	110–120 min
Doba nabíjení	60–80 min	90–110 min
Spotřeba energie	8,7 kWh/měsíc	11,5 kWh/měsíc
ŽACÍ ÚSTROJÍ		
Maximální plocha trávníku	3 000 m ²	4 000 m ²
Doporučená plocha trávníku	2 600 m ²	3 600 m ²
Šířka záběru	42 cm	42 cm
Výška sečení (min.–max.)	20–100 mm	20–100 mm
Nože	2 x 4 sekací nože	2 x 4 sekací nože
Počet zón	1 hlavní zóna, 4 vedlejší zóny + separátní zóny	1 hlavní zóna, 4 vedlejší zóny + separátní zóny
Hodinový výkon	135 m ² /h	135 m ² /h
Maximální náklon	24° / 45 %	24° / 45 %
VYBAVENÍ		
Základnová stanice	Standard	Standard
RoboHome	Možno objednat jako přísl. (122-085-603)	Možno objednat jako přísl. (122-085-603)
RoboGrips	-	-
Displej	4,3" barevný, dotykový	4,3" barevný, dotykový
Bluetooth®	Standard	Standard
Dálkové ovládání Bluetooth®	-	-
Aplikace XR	Standard	Standard
Dešťový senzor	-	-
Opatření proti krádeži	Standard	Standard
Snímač nárazu	Standard	Standard
Snímač náklonu	Standard	Standard
Snímač zvednutí	Standard	Standard
Režim pro okraje	Standard	Standard
SmartMow	Standard	Standard
Modul GSM	Standard	Standard
Turbo sečení	Standard	Standard
Široká kola	HIGH TRACTION all terrain wheels	HIGH TRACTION all terrain wheels
ROZMĚRY		
LpA/LwA/LwAg (dB)	50/61/64	50/61/64
Rozměry (D/Š/V)	67 cm / 53 cm / 28 cm	67 cm / 53 cm / 28 cm
Hmotnost (netto / včetně obalu)	12,2 / 20,5 kg	12,2 / 20,5 kg
OZNAČENÍ		
Číslo modelu	22AKJEFA603	22AKLEFA603
EAN	 4 008423 921250	 4 008423 921267

ZÁRUKA VYSOKÉHO VÝKONU

Vaše péče o trávník závisí na kvalitním vybavení a naše akumulátorové stroje vám poskytnou vždy potřebný výkon a dlouhou životnost. Jsou připraveni pracovat efektivně bez potřeby starat se o kabely nebo paliva. Každý stroj je pečlivě zkonstruován s důrazem na vysokou míru ergonomie a bezpečnost práce.

Li-Ion
ELECTRIC



DLOUHÁ DOBA
PROVOZU



KRÁTKÁ DOBA
NABÍJENÍ



NÍZKÁ HLADINA
HLUKU



SNADNÁ A RYCHLÁ
ÚDRŽBA



NOVINKA



100% ELEKTRICKÉ. S 0% KOMPROMISEM.

Myslíte, že elektrické nářadí nemůže mít potřebný výkon? Náš bateriový systém 60V vám ho poskytne včetně prvotřídní kvality sečení a sběru. Splňuje vše co potřebujete pro péči o vaši zahradu.

LH5

FORCE SERIES

- + K dispozici ve volitelných verzích s kapacitou 2,5 Ah a 5,0 Ah
- + Snadné a spolehlivé ovládání pomocí spouštěcího tlačítka – již žádné kabely tažené za strojem či nářadím
- + Až o 80 % tišší než srovnatelné benzínové stroje
- + Zdroj energie s nulovými emisemi škodlivin
- + Bezuhlíkový motor maximalizuje účinnost a prodlužuje životnost nářadí
- + Každý jednotlivý stroj je vybavený praktickými háčky pro zavěšení na stěnu při skladování

60 VOLT

MAX



SNADNÉ SKLADOVÁNÍ

Technické řešení umožňuje skladování ve vzpřímené poloze a navíc nabízí možnost snadného čištění.



Rotační sekačka Cub Cadet LM5 E 51 R vám poskytuje vysoký výkon a robustní konstrukci v kombinaci s nejnovější technologií baterií. Jedinečné konstrukční řešení **BOOSTED AIRFLOW** zvyšuje kvalitu sběru a sekačka vám navíc nabízí možnost plynulé regulace rychlosti pojezdu. Při sekání si můžete vybrat mezi sběrem, mulčováním nebo zadním výhozem. Prvotřídní kvalitu sečení vám umocní bezhlučný a bezemisní provoz.



KULIČKOVÁ LOŽISKA

Kuličková ložiska na kolech a měkké madlo zajišťují pohodlnou jízdu.



ROBUSTNÍ OCELOVÉ ŠASI

Ocelové šasi o záběru 51 cm poskytuje vysoký sekací výkon.



VARIABILNÍ POJEZD

Plynule nastavitelná rychlost pojezdu.



CENTRÁLNÍ NASTAVENÍ VÝŠKY SEČENÍ

Výšku sečení můžete pohodlně nastavit v 6 polohách jednou pákou.



BOOSTED AIRFLOW TECHNOLOGY

Technologie zvyšující schopnost a kvalitu sběru posečené travní hmoty.

60V SEKAČKA LM5 E 51 R

Záběr:	51 cm
Doporučená plocha do:	700 m ²
Sběrný koš:	60 l
Motor:	baterie 54V, elektrický, bezuhlíkový
Pojezd:	ano, variabilní
Nastavení výšky sečení:	centrálně, 38–88 mm
Obj. číslo:	18ASTR94603

VÍCE ENERGIE PRO VAŠI ZAHRADU



- Aretace pro nastavení výkonu
- Vysoce účinný bezuhlíkový motor optimalizuje výkon, spotřebu energie i provozní životnost
- Výkon axiálního ventilátoru až 1 080 m³/h nebo 180 km/h



60V FUKAR LH5 B60

Doba použití:	do 90 min s 2,5 Ah baterií
Doba nabíjení:	2,5 Ah: 75 min / 5,0 Ah: 150 min
Rychlost proudění vzduchu:	až 180 km/h
Objem vzduchu:	až 1.080 m ³ /h
Axiální ventilátor:	ano
Hmotnost bez/s baterií:	2,5 / 3,7 kg (s 2,5 Ah baterií)
Obj. číslo:	41AT6BE-603

60V VYŽÍNAČ LH5 T60

Doba použití:	do 45 min 2,5 Ah baterií
Doba nabíjení:	2,5 Ah: 75 min / 5,0 Ah: 150 min
Záběr:	33 cm
Síla struny:	Ø 2,0 mm
Otáčky:	2 rychlosti, 5200 / 6200 ot./min.
Hmotnost bez/s baterií:	3,6 / 4,8 kg (s 2,5 Ah baterií)
Obj. číslo:	41AT6TG603



- Dvoustupňová regulace otáček
- Výškově nastavitelné madlo
- Lehká konstrukce – 4,8 kg vč. baterie



Lithium-iontové baterie MAX 60V jsou kompatibilní pro celý sortiment 60V nářadí. Pokud vám zbývá energie po dokončení jedné činnosti, stačí vložit baterii do jiného nářadí a pokračovat v práci.



60V BATERIE – BP 6025

Parametry:	2,5 Ah / 135 Wh
Doba nabíjení:	75 min
Hmotnost:	1,2 kg
Obj. číslo:	49AP601-603



60V BATERIE – BP 6050

Parametry:	5,0 Ah / 270 Wh
Doba nabíjení:	150 min
Hmotnost:	1,9 kg
Obj. číslo:	49AP602-603



60V NABÍJEČKA – BC 6020

Parametry:	2,0 A
Hmotnost:	0,7 kg
Obj. číslo:	49AL601-603



- Napínání řetězu bez použití nářadí
- Vodováha umožňuje přesnost a řezání v rovině
- Vysoce účinný bezuhlíkový motor pro optimální výkon a životnost

60V ŘETĚZOVÁ PILA LH5 C60

Doba použití:	do 80 min s 2,5 Ah baterií
Doba nabíjení:	2,5 Ah: 75 min / 5,0 Ah: 150 min
Délka lišty:	40 cm
Rychlost řetězu:	13,5 m/s
Rozteč řetězu:	3/8"
Hmotnost bez/s baterií:	4,4 / 5,6 kg (s 2,5 Ah baterií)
Obj. číslo:	41AT6CGR603

60V PLOTOVÉ NŮŽKY – LH5 H60

Doba použití:	do 80 min s 2,5 Ah baterií
Doba nabíjení:	2,5 Ah: 75 min / 5,0 Ah: 150 min
Stříhací zdvihy (max.):	1.500/min
Délka lišty:	60 cm
Zubová mezera:	19 mm
Hmotnost bez/s baterií:	3,4 / 4,6 kg (s 2,5 Ah baterií)
Obj. číslo:	41AT6HK-603



- Laserem řezaná lišta
- Pilka na větve na konci lišty
- Měkčená rukojeť s celoobvodovým úchopem maximalizuje manévrovatelnost a snižuje vibrace



Cub Cadet®

LR2
FORCE SERIES

PRACOVNÍ
ČAS
60 MIN*
4 HODINY
NABÍJECÍ
ČAS



LR2 ES76

Šířka záběru:	76 cm
Motor:	Cub Cadet 56 V elektrický
Napětí motoru:	56 V
Baterie:	Li-Ion 56 V / 30 Ah / 1500 Wh
Sběrný koš (kapacita):	Volitelné 115 l
Pojezd:	Elektrický
Nastavení výšky sečení:	5 poloh
Číslo modelu:	33BA27JD603

*Odchyłka je možná v závislosti na kvalitě a výšce trávníku

Li-Ion
ELECTRIC

STROJE KTERÉ RESPEKTUJÍ ŽIVOTNÍ PROSTŘEDÍ

S Cub Cadet MINI-RIDEREM LR2 ES76 přichází kategorie strojů splňující ty nejpřísnější ekologické nároky a nabízející nové technologie, které minimalizují dopad na životní prostředí. Tento nový model používá silné elektrické motory a je napájen 56V Li-Ion baterií s rychlodobíjením. Jeho velký záběr šířky 76 cm v kombinaci s 60 minutami pracovního času je předurčen k sekání větších privátních travnatých ploch. MINI-RIDER LR2 ES76 je dodáván v provedení s bočním výhozem s možností montáže sběrače trávy jako volitelného příslušenství. Na kompletní stroj včetně baterií je poskytována prodloužená Cub Cadet garance 3 roky.

READY TO GO

Stroj je okamžitě připraven k používání kdykoli po celý rok.

PŘÍVĚTIVÝ SERVIS A JEDNODUCHÁ ÚDRŽBA

Odpadá náročná péče o spalovací motor, převodovku s olejem nebo řemenové náhony. Servis a údržba je jednoduchá a zákaznický velmi přívětivá.

ŽÁDNÉ EMISE

Nový model LR2 ES76 neprodukuje žádné emise a je výjimečně tichý. Tímto prospívá nejen životnímu prostředí, ale také i svému okolí.

LED SVĚTLOMET

Pro vysokou viditelnost za ztížených světelných podmínek.

ŽÁDNÉ SNÍŽENÍ VÝKONU

Elektronika stroje udržuje co nejdéle vysoký výkon sečení bez ohledu na snížení kapacity baterie.

FUNKCE BEZPEČNÉHO NÁVRATU

Při kapacitě baterie 10 % se sekací ústrojí automaticky vypne, aby zbylo dostatek energie k bezpečnému návratu do nabíjecí stanice.

ELEKTRONICKÉ OVLÁDÁNÍ RYCHLOSTI

Funguje podobně jako tempomat a zajišťuje konstantně zvolené tempo dokonce i v nerovném terénu nebo ve vysoké trávě.

REVTEK™ TECHNOLOGIE

Ve standardním pracovním módu je z důvodu zachování bezpečnosti automaticky znemožněno sečení při couvání. Systém RevTEK™ umožňuje tuto funkci deaktivovat a dovolí Vám v případě potřeby sečení i při couvání.

LI-ION-POWER

Moderní technologie zajišťuje nejenom vysoký výkon baterie, její dlouhou životnost, ale také její rychlé nabíjecí cykly. Po zapnutí do zásuvky je baterie plně nabitá do 4 hodin.



Cub Cadet®

XT2™

ENDURO SERIES™



Li-Ion
ELECTRIC

PRACOVNÍ
ČAS
90 MIN*
4 HODINY
NABÍJECÍ
ČAS



XT2 ES107

Šířka záběru:	107 cm
Motor:	Cub Cadet 56 V elektrický
Napětí motoru:	56 V
Baterie:	Li-Ion 56 V / 60 Ah / 3000 Wh
Sběrný koš (kapacita):	Volitelné 200 l
Pojezd:	Elektrický
Nastavení výšky sečení:	12 poloh
Číslo modelu:	33ABA7E5603

*Odchylka je možná v závislosti na kvalitě a výšce trávníku



LI-ION POWER

Moderní Li-Ion baterie a její elektronika zajišťují dlouhou životnost a rychlé nabíjecí cykly. Po připojení k zásuvce je baterie zcela nabitá do 4 hodin.

STROJE KTERÉ RESPEKTUJÍ ŽIVOTNÍ PROSTŘEDÍ

Stejně jako s MINI-RIDEREM LR2 ES76 tak i s traktorem XT2 ES107 přichází kategorie strojů splňující ty nejpřísnější ekologické nároky a nabízející nové technologie, které minimalizují dopad na životní prostředí. Tento model zahradního traktoru používá silné elektrické motory a je napájen 56V Li-Ion baterií s rychlodobíjením. To mu dává stejnou možnost výkonu jako je u podobného stroje s benzínovým motorem. Široký záběr 107 cm a cca 90 minut pracovního času mu umožňuje posekat i větší rezidenční plochy během krátké doby. Je dodáván v provedení s bočním výhozem, s mulčovací sadou a s možností montáže sběrače trávy jako volitelného příslušenství. Na kompletní stroj včetně baterií je poskytována prodloužená Cub Cadet garance 3 roky.

PŘÍVĚTVIVÝ SERVIS A JEDNODUCHÁ ÚDRŽBA

Odpadá náročná péče o spalovací motor, převodovku s olejem nebo řemenové náhony. Servis a údržba je jednoduchá a zákaznicky velmi přívětivá.

ŽÁDNÉ SNÍŽENÍ VÝKONU

Elektronika stroje udržuje co nejdéle vysoký výkon sečení bez ohledu na snížení kapacity baterie.



NEJMENŠÍ POLOMĚR OTÁČENÍ NA TRHU

Díky naší technologii TIGHT TURN xTREME vám můžeme nabídnout nejlepší manévrovací schopnosti jaké v této kategorii najdete u zahradního traktoru.

ŽÁDNÉ EMISE

Nový model XT2 ES107 neprodukuje žádné emise a je výjimečně tichý. Tímto prospívá nejen životnímu prostředí, ale také i svému okolí.

READY TO GO

Stroj je okamžitě připraven k používání kdykoli po celý rok.

USB-PORT

Pro možnost dobíjení vaší elektroniky za jízdy, například vašeho smartphonu.

ELEKTRONICKÉ OVLÁDÁNÍ RYCHLOSTI

Funguje podobně jako tempomat a zajišťuje konstantně zvolené tempo dokonce i v nerovném terénu nebo ve vysoké trávě.

BOČNÍ VÝHOZ, MULČOVÁNÍ NEBO SBĚR

Zahradní traktor XT2 ES107 je univerzální pomocník. Trávu můžete sekat bez sběru, mulčovat nebo sbírat do koše. Mulčovací sada je součástí balení stroje a koš pro sběr trávy lze doobjednat jako volitelné příslušenství. Upozornění - mulčování nebo sběr trávy mohou snížit provozní dobu stroje.



Cub Cadet®

XZ5 ENDURO SERIES®

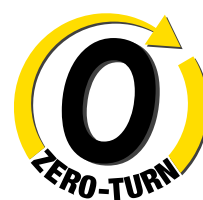

PRACOVNÍ
ČAS
90 MIN*
4 HODINY
NABÍJECÍ
ČAS

NOVINKA



XZ5 EL107

Šířka záběru:	107 cm
Motor:	Cub Cadet 56 V elektrický
Napětí motoru:	56 V
Baterie:	Li-Ion 56 V / 60 Ah / 3000 Wh
Sběrný koš (kapacita):	Volitelné 230 l
Pojezd:	Elektrický
Nastavení výšky sečení:	15 poloh
Číslo modelu:	34BBA2CS603

*Odchylka je možná v závislosti na kvalitě a výšce trávníku.

Li-Ion
ELECTRIC

NOVINKA

ENDURO SERIES®

STROJE KTERÉ RESPEKTUJÍ ŽIVOTNÍ PROSTŘEDÍ

Dokonale elektrizující zážitek vám přináší náš nový akumulátorový rider s nulovým poloměrem otáčení Cub Cadet XZ5 EL107. Tento model rozšiřuje kategorie námi nabízených strojů splňující ty nejpřísnější ekologické nároky a nabízející nové technologie, které minimalizují dopad na životní prostředí. Na kompletní stroj včetně baterií je poskytována prodloužená Cub Cadet garance 3 roky.

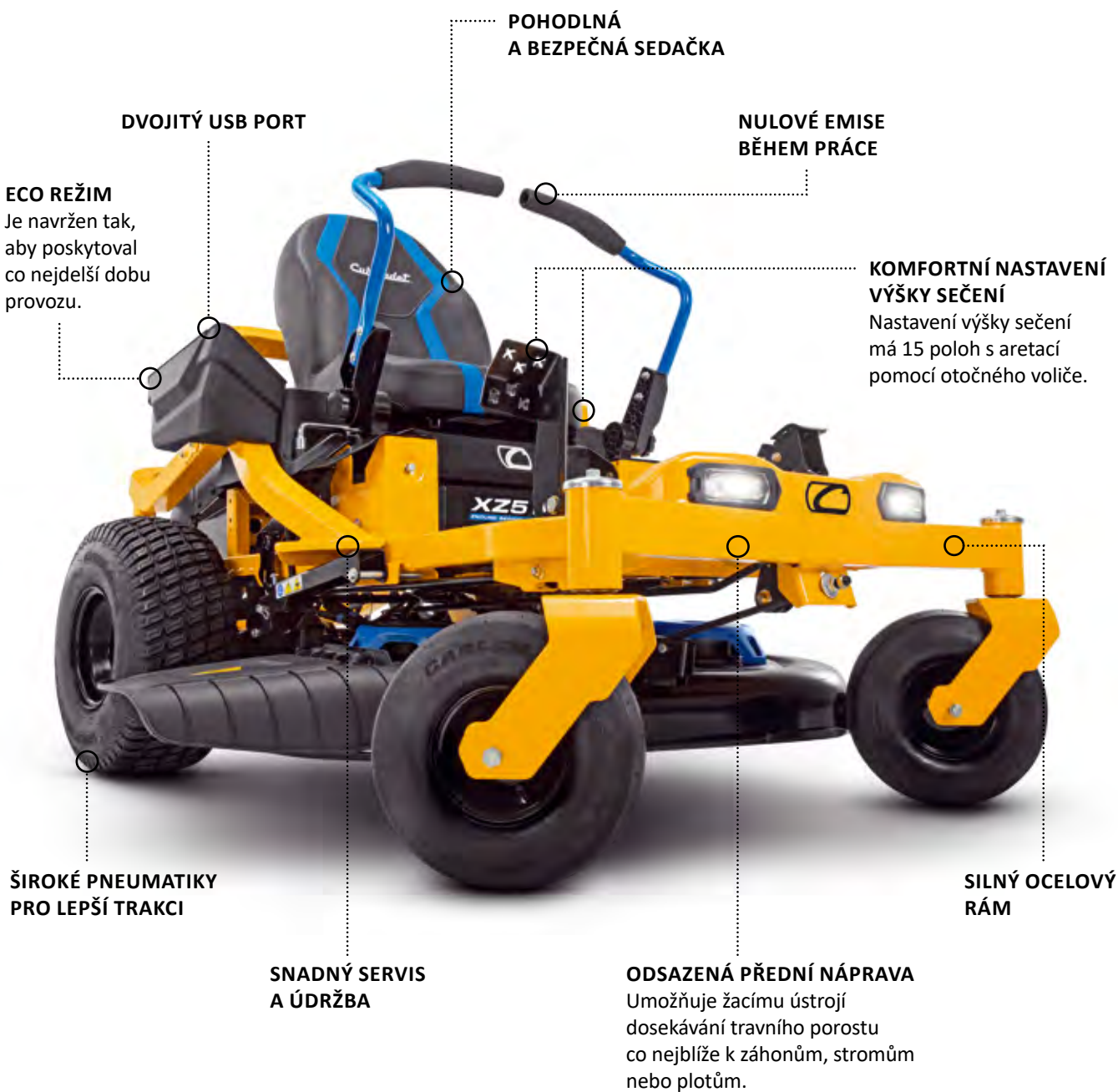

ELECTRIC
LITHIUM ION

Cub Cadet[®]





LM
FORCE SERIES

VYSOKÝ VÝKON SNADNÉ OVLÁDÁNÍ

SEKAČKY

Robustní konstrukce ve spojení s nejlepší technologií a kvalitou vám vždy zajistí bezchybný pracovní výkon. Snadné ovládání, maximální funkčnost a zvýšený komfort, tyto sekačky naplní každou vaši potřebu. A kterýkoli vybraný model vám zaručí, že dosáhnete pokaždé perfektní výsledek. Sečení co sečení, rok co rok. To jsou rotační sekačky Cub Cadet.

LM1 FORCE SERIES

CENTRÁLNÍ NASTAVENÍ VÝŠKY SEČENÍ

Výšku sečení lze jednoduše a rychle nastavit centrálně v 6 polohách pohodlně jedinou páčkou.

ERGONOMICKÁ RUKOJEŽ

Ergonomická rukojeť je výškově nastavitelná a plně sklopná. Tato možnost významně usnadňuje skladovatelnost sekačky.

3-in-1
OPTION

POWERED BY
Cub Cadet



LM1 AP46

Šířka záběru:	46 cm
Motor:	Cub Cadet 35 OHV
Zdvihový objem motoru:	79 cm ³
Jmenovitý výkon:	1,5 kW / 3 000 min ⁻¹
Sběrný koš (kapacita):	60 l
Pojezd:	Ne
Nastavení výšky sečení:	6 poloh / centrální
Číslo modelu:	11C-TQMG603

3-in-1 OPTION

ZADNÍ VÝHOZ, SBĚR A MOŽNOST MULČOVÁNÍ

S mulčovacím klínem, který lze dokoupit jako příslušenství, můžete vaši sekačku Cub Cadet uzpůsobit jednoduše a rychle i k mulčování.

2
ROTAČNÍ SEKAČKY

LM1 SERIES - PERFEKTNÍ SEČENÍ A PERFEKTNÍ SBĚR

Vysoký výkon ve spojení s vynikající kvalitou stroje - to jsou sekačky Cub Cadet. Jejich tuhá konstrukce zaručuje dlouhou životnost a motor Cub Cadet OHV vám dodá výkon, který potřebujete. U Cub Cadet LM1 Series si můžete vybrat, zda chcete trávu sbírat nebo vyhazovat. Dle potřeby můžete trávník také mulčovat. Mulčovací sada je k dispozici jako příslušenství. Výborné ergonomické zpracování vám bude vždy napomáhat k rychlé a pohodlné práci bez stresu.



OBJEMNÝ SBĚRNÝ KOŠ

Velký sběrný koš u vaší sekačky znamená úsporu času. Nemusíte koš tak často vysypávat a ušetříte si práci.



POHON KOL

ulehčuje sečení ve svahu a na velkých plochách. Modely s regulací rychlosti pojezdu se přizpůsobí vašemu tempu chůze (LM2 a LM3 série).



**3-in-1
OPTION**
POWERED BY
Cub Cadet

LM1 AR46

Šířka záběru:	46 cm
Motor:	Cub Cadet 35 OHV
Zdvihový objem motoru:	79 cm ³
Jmenovitý výkon:	1,5 kW / 3 000 min ⁻¹
Sběrný koš (kapacita):	60 l
Pojezd:	Ano
Nastavení výšky sečení:	6 poloh / centrální
Číslo modelu:	12C-TQMG603



**3-in-1
OPTION**
POWERED BY
Cub Cadet

LM1 DP53

Šířka záběru:	53 cm
Motor:	Cub Cadet 55 OHV
Zdvihový objem motoru:	159 cm ³
Jmenovitý výkon:	2,5 kW / 2 800 min ⁻¹
Sběrný koš (kapacita):	70 l
Pojezd:	Ne
Nastavení výšky sečení:	6 poloh / centrální
Číslo modelu:	11E-PTKC603



4-in-1
POWERED BY
Cub Cadet

LM1 CR53

Šířka záběru:	53 cm
Motor:	Cub Cadet 45 OHV
Zdvihový objem motoru:	140 cm ³
Jmenovitý výkon:	2,1 kW / 2 800 min ⁻¹
Sběrný koš (kapacita):	70 l
Pojezd:	Ano
Nastavení výšky sečení:	6 poloh / centrální
Číslo modelu:	12D-PQSC603

SYSTÉM POJEZDU MYSPEED

Systém pojezdu se zapne pouze tehdy, když je rukojeť zatlačena dopředu. Když obsluha jde rychleji, zatlačí rukojeť automaticky dopředu a zvýšením rychlosti se sekačka přizpůsobí okamžitě rychlosti vaší chůze.

LM2

FORCE SERIES

ERGONOMICKÁ RUKOJEŤ

Ergonomická rukojeť je výškově nastavitelná a plně sklopná. Tato možnost významně usnadňuje skladovatelnost sekačky.

CENTRÁLNÍ NASTAVENÍ VÝŠKY SEČENÍ

Výšku sečení lze jednoduše a rychle nastavit centrálně v 6 polohách pohodlně jedinou páčkou.

OBJEMNÝ SBĚRNÝ KOŠ

Jestliže máte velký sběrný koš u vaší sekačky, nemusíte tak často koš vysypávat a ušetříte si práci.

3-in-1

ZADNÍ VÝHOZ, SBĚR A MULČOVÁNÍ

Vaši sekačku si nastavíte dle požadovaného účelu rychle a jednoduše. Zvolte si dle potřeby, zda použijete sběrný koš, nebo máte v úmyslu mulčovat, či ponechat zadní výhoz.

2

ROTAČNÍ SEKAČKY

LM2 SERIES - VÝKONNÁ A KOMFORTNÍ

Naše sekačky řady LM2 přicházejí s výkonnými motory Cub Cadet a mnoha komfortními funkcemi. Důležitým prvkem výbavy je pohon kol MySpeed, díky kterému je sečení neuvěřitelně pohodlné a flexibilní. Jednoduše jděte svým vlastním tempem a sekačka řady LM2 bude následovat vaši rychlost chůze. Velkou měrou se na komfortu sečení podílí i objemný sběrný koš s jednoduchou obsluhou pro vysypání posekané trávy, pohodlné centrální nastavení výšky sečení a kola s kuličkovými ložisky.



3-in-1
POWERED BY
Cub Cadet
MYSPEED

LM2 DR46s

Šířka záběru:	46 cm
Motor:	Cub Cadet 55 OHV
Zdvihový objem motoru:	159 cm ³
Jmenovitý výkon:	2,5 kW / 2 800 min ⁻¹
Sběrný koš (kapacita):	60 l
Pojezd:	Ano
Nastavení výšky sečení:	6 poloh / centrální
Číslo modelu:	12EBTQKC603



3-in-1
POWERED BY
Cub Cadet
MYSPEED

LM2 DR46es

Šířka záběru:	46 cm
Motor:	Cub Cadet 55 OHV, el. startér
Zdvihový objem motoru:	159 cm ³
Jmenovitý výkon:	2,5 kW / 2 800 min ⁻¹
Sběrný koš (kapacita):	60 l
Pojezd:	Ano / MYSPEED
Nastavení výšky sečení:	6 poloh / centrální
Číslo modelu:	12ECTQS7603



3-in-1
POWERED BY
Cub Cadet
MYSPEED

LM2 DR53s

Šířka záběru:	53 cm
Motor:	Cub Cadet 55 OHV
Zdvihový objem motoru:	159 cm ³
Jmenovitý výkon:	2,5 kW / 2 800 min ⁻¹
Sběrný koš (kapacita):	70 l
Pojezd:	Ano / MYSPEED
Nastavení výšky sečení:	6 poloh / centrální
Číslo modelu:	12EBPQKC603

4-in-1

SBĚR, MULČOVÁNÍ, BOČNÍ A ZADNÍ VÝHOZ

Konfigurace sekačky "4 V 1" nabízí až 4 možnosti využití. Máte možnost osadit sekačku sběrným košem a posekanou travní hmotu sbírat. Nebo můžete sekat bez koše a využít zadní výhoz či po nasazení deflektoru výhoz boční. Stejně tak můžete pomoci mulčovací sady snadno a rychle přeměnit vaši sekačku pro potřeby mulčování. To vám umožní se rozhodnout dle situace pro ideální variantu.

LM3 SERIES - VYSOKÝ VÝKON A MAXIMÁLNÍ FLEXIBILITA

Nejvyšší modely řady LM vám nabízejí skvělou výbavu pro snadné a rychlé sečení. Je to např. řada výkonných motorů, systém 4 v 1 pro využití všech možností sečení, variabilní systém pojezdu MySpeed, který plynule reguluje rychlost pojezdu a který je nyní k dispozici u všech modelů. Navíc je zde mnoho pohodlných funkcí, které usnadňují obsluhu. Máte tedy širokou možnost najít sekačku na trávu Cub Cadet, která dokonale splní vaše požadavky a očekávání.



LM3 CR46s

Šířka záběru:	46 cm
Motor:	B&S 575 EX Series, ReadyStart®
Zdvihový objem motoru:	140 cm ³
Jmenovitý výkon:	2,1 kW / 2 800 min ⁻¹
Sběrný koš (kapacita):	60 l
Pojezd:	Ano / MYSPEED
Nastavení výšky sečení:	6 poloh / centrální
Číslo modelu:	12EBTV5E603



LM3 CRC46s

Šířka záběru:	46 cm
Motor:	Cub Cadet 45 OHV
Zdvihový objem motoru:	140 cm ³
Jmenovitý výkon:	2,1 kW / 2 800 min ⁻¹
Sběrný koš (kapacita):	60 l
Pojezd:	Ano / MYSPEED
Nastavení výšky sečení:	6 poloh / centrální
Číslo modelu:	12DBTVSC603



LM3 CR53s

Šířka záběru:	53 cm
Motor:	B&S 750 EX series DOV
Zdvihový objem motoru:	161 cm ³
Jmenovitý výkon:	2,74 kW / 2 700 min ⁻¹
Sběrný koš (kapacita):	70 l
Pojezd:	Ano / MYSPEED
Nastavení výšky sečení:	6 poloh / centrální
Číslo modelu:	12ABPV9B603

LM3

FORCE SERIES



SNADNÉ STARTOVÁNÍ S MOTOREM B&S

Spolehlivé motory značky Briggs & Stratton se systémem ReadyStart® zaručeně rychle a snadno nastartujete.



VÝKONNÉ MOTORY

Sekačky na řady LM3 jsou vybaveny silnými motory Cub Cadet OHV nebo Briggs & Stratton, které vždy zajistí maximální výkon.



VELKÁ ZADNÍ KOLA

Excelentní manévrovatelnost je výrazným znakem dobré sekačky. Velká zadní kola usnadňují pohyb stroje především v nerovném a hrbolatém terénu.



KOMBINOVANÝ SBĚRNÝ KOŠ S UKAZATELEM NAPLNĚNÍ

Horní část sběrného koše je vyrobená z materiálu, který nepropouští prach. To oceníte zejména za sucha. Ukazatel naplnění koše signalizuje, že je třeba koš vyspat.



4-in-1

POWERED BY
Cub Cadet

MYSPEED

LM3 DR53es

Šířka záběru:	53 cm
Motor:	Cub Cadet 55 OHV ES, elektrický startér
Zdvihový objem motoru:	159 cm ³
Jmenovitý výkon:	2,8 kW / 2 500 min ⁻¹
Sběrný koš (kapacita):	70 l
Pojezd:	Ano / MYSPEED
Nastavení výšky sečení:	6 poloh / centrální
Číslo modelu:	12ECPVS7603



SYSTÉM POJEZDU MYSPEED

Systém pojezdu se zapne pouze tehdy, když je rukojeť zatlačena dopředu. Když obsluha jde rychleji, zatlačí rukojeť automaticky dopředu a zvýšením rychlosti se sekačka přizpůsobí okamžitě rychlosti vaší chůze.

Cub Cadet®



DOSTATEK SÍLY NA POSEČENÍ ČEHOKOLIV

Benzínový vyžínač s koly Cub Cadet LC3 DP56 je tak silný, že dokáže zvládnout cokoliv – ať už jsou podmínky jakkoliv náročné. S výkonným motorem Cub Cadet a velkou šířkou záběru 56 cm snadno seče vysokou trávu a plevel rychle a bez námahy.



VÝJIMEČNĚ SNADNÉ ZACHÁZENÍ

Velká kola o průměru 36 cm překonávají hbitě i nerovný podklad. Speciální konstrukce žací hlavy vám pomáhá bez námahy objíždět překážky a dosahovat do zákoutí.

VÝKONNOST

Díky výkonu kvalitního motoru Cub Cadet s automatickým sytičem snadno zvládá náročné úkoly.

SNADNÉ NASTAVENÍ VÝŠKY

Nastavte si snadno požadovanou výšku sečení. Nízkou pro sečení podél plotů, zdí a budov, vyšší pro vysoký a hustý plevel na otevřené ploše.

LC3 DP56



Šířka záběru:	56 cm
Motor:	Cub Cadet 55 OHV
Zdvihový objem motoru:	159 cm ³
Jmenovitý výkon:	2,1 kW / 2 800 min ⁻¹
Struna:	Ø 4 mm , délka 47 cm
Nastavení výšky sečení:	60–110 mm / plynule
Číslo modelu:	25C-262E603

PŘÍSLUŠENSTVÍ

NÁHRADNÍ STRUNA PRO LC3 DP56



10 ks žací struny, Ø 4 mm, délka 47 cm



4 008423 18956 12
Č. modelu: 19A2501S603

LR1

FORCE SERIES

LR2

FORCE SERIES



REVTEK™ TECHNOLOGIE

RevTEK™ – technologie umožňující sečení při couvání.

Ve standardním pracovním módu je z důvodu zachování bezpečnosti automaticky znemožněno sečení při couvání. Systém RevTEK™ umožňuje tuto funkci deaktivovat a dovolí vám v případě potřeby sečení i při couvání.

3-in-1
OPTION

POWERED BY
Cub Cadet



LR1 MR76

Šířka záběru:	76 cm
Motor:	Cub Cadet OHV
Zdvihový objem motoru:	382 cm ³
Jmenovitý výkon:	7,4 kW / 2 700 min ⁻¹
Sběrný koš (kapacita):	200 l
Pojezd:	Transmatic
Nastavení výšky sečení:	5 poloh
Číslo modelu:	13B726HD603

KOMPAKTNÍ A LEHCE OVLADATELNÉ

MINI-RIDERY poskytují stejnou sílu, účinnost a výkon jako zahradní traktory, nicméně v kompaktních rozměrech. Moderní design a vysoký komfort sečení jsou jen jedny z mnoha benefitů těchto strojů. Uživatelsky přívětivý a dobře ovladatelný MINI-RIDER s elektrickým startováním je vybaven výkonným motorem Cub Cadet. Při sběru, výhozu nebo mulčování vás MINI-RIDER vždy přesvědčí o své dobře odvedené práci. Kromě toho má velmi kompaktní konstrukci, díky které nepotřebujete k jeho zaparkování v garáži o moc více místa než při parkování ruční sekačky. Vybrat si můžete mezi modely s hydrostatickou převodovkou nebo mezi modely s převodovkou transmatic.

200LITROVÝ SBĚRNÝ KOŠ S UKAZATELEM NAPLNĚNÍ

4,9LITROVÁ PALIVOVÁ NÁDRŽ

VELKÉ PNEUMATIKY

Šetří váš trávník a zlepšují stabilitu stroje v terénu.

NASTAVENÍ VÝŠKY SEČENÍ

Snadno nastavitelná výška sečení v 5 polohách od 38 až 95 mm. Páka je umístěna ergonomicky na pravé straně sedadla.

INTELIGENTNÍ PARKOVACÍ ASISTENT (POUZE LR2)

Systém IPA pomáhá zaparkovat Mini-Rider v garáži s lehkostí a bezpečně. Tento systém sníží rychlost při couvání až o 50 % a dovolí Vám tak precizně a jistě zaparkovat.

LED OSVĚTLENÍ

OVLÁDACÍ PEDÁLY PRO POJEZD A BRZDU

PŘEDNÍ NÁRAZNÍK

Chrání před poškozením MINI-RIDERU.

ŽACÍ ÚSTROJÍ O ZÁBĚRU 76 CM



2-in-1
OPTION

POWERED BY
Cub Cadet



LR1 MS76

Šířka záběru:	76 cm
Motor:	Cub Cadet OHV
Zdvihový objem motoru:	382 cm ³
Jmenovitý výkon:	7,9 kW / 2 900 min ⁻¹
Sběrný koš (kapacita):	Volitelně 115 l
Pojezd:	Transmatic
Nastavení výšky sečení:	5 poloh
Číslo modelu:	13B726JD603

3-in-1
OPTION

POWERED BY
Cub Cadet



LR2 NR76

Šířka záběru:	76 cm
Motor:	Cub Cadet OHV
Zdvihový objem motoru:	439 cm ³
Jmenovitý výkon:	8,1 kW / 2 700 min ⁻¹
Sběrný koš (kapacita):	200 l
Pojezd:	Hydrostatic
Nastavení výšky sečení:	5 poloh
Číslo modelu:	13AB21HD603

2-in-1
OPTION

POWERED BY
Cub Cadet



LR2 NS76

Šířka záběru:	76 cm
Motor:	Cub Cadet OHV
Zdvihový objem motoru:	439 cm ³
Jmenovitý výkon:	8,6 kW / 2 950 min ⁻¹
Sběrný koš (kapacita):	Volitelně 115 l
Pojezd:	Hydrostatic
Nastavení výšky sečení:	5 poloh
Číslo modelu:	13AB21JD603

3

MINI-RIDERY

Cub Cadet[®]

LT1

FORCE SERIES

LT2

FORCE SERIES

LT3

FORCE SERIES



POWERED BY
Cub Cadet



LT2 NR92

Šířka záběru: 92 cm

Motor: Cub Cadet OHV,
jednoválec

Zdvihový objem motoru: 439 cm³

Jmenovitý výkon: 8,1 kW / 2 700 min⁻¹

Sběrný koš (kapacita): 240 l

Pojezd: Hydrostat

Nastavení výšky sečení: 5 poloh

Číslo modelu: 13AB71BE603



Cub Cadet
ENGINES

Zahradní traktory LT jsou vybaveny výkonným a spolehlivým motorem Cub Cadet s tlakovým mazáním, který byl vyvinutý v USA.



LT1 NR92

Šířka záběru:	92 cm
Motor:	Cub Cadet OHV, jednoválec
Zdvihový objem motoru:	439 cm ³
Jmenovitý výkon:	8,1 kW / 2 700 min ⁻¹
Sběrný koš (kapacita):	240 l
Pojezd:	Transmatic
Nastavení výšky sečení:	5 poloh
Číslo modelu:	13AB77BE603



LT1 NS92

Šířka záběru:	92 cm
Motor:	Cub Cadet OHV, jednoválec
Zdvihový objem motoru:	439 cm ³
Jmenovitý výkon:	8,3 kW / 2 800 min ⁻¹
Sběrný koš (kapacita):	200 l volitelné
Pojezd:	Transmatic
Nastavení výšky sečení:	5 poloh
Číslo modelu:	13AB77BY603



LT2 NS92

Šířka záběru:	92 cm
Motor:	Cub Cadet OHV, jednoválec
Zdvihový objem motoru:	439 cm ³
Jmenovitý výkon:	8,3 kW / 2 800 min ⁻¹
Sběrný koš (kapacita):	200 l volitelné
Pojezd:	Automatická/variátor
Nastavení výšky sečení:	5 poloh
Číslo modelu:	13AB78BY603



LT3 PR105

Šířka záběru:	105 cm
Motor:	Cub Cadet OHV, dvouválec V-TWIN
Zdvihový objem motoru:	679 cm ³
Jmenovitý výkon:	12,7 kW / 2 700 min ⁻¹
Sběrný koš (kapacita):	240 l
Pojezd:	Hydrostat
Nastavení výšky sečení:	5 poloh
Číslo modelu:	13AJ71BN603



LT3 PS107

Šířka záběru:	107 cm
Motor:	Cub Cadet OHV, dvouválec V-TWIN
Zdvihový objem motoru:	679 cm ³
Jmenovitý výkon:	12,3 kW / 2 600 min ⁻¹
Sběrný koš (kapacita):	200 l volitelné
Pojezd:	Automatická/variátor
Nastavení výšky sečení:	5 poloh
Číslo modelu:	13AJ78BS603

Cub Cadet[®]





XT

ENDURO SERIES™

EXTRÉMNÍ SILNÝ A EFEKTIVNÍ

XT SERIES

Zahradní traktory Cub Cadet XT ENDURO SERIES vám nabízí to nejlepší ve své třídě. Vyznačují se především špičkovým sběrem trávy, možností mulčování, nejvyšší možnou mírou ergonomie a nadčasovým designem. Jsou vybaveny mnoha inovativními technologiemi, které splňují i ty nejvyšší nároky na pracovní výkon. Jsou vybaveny spolehlivými a silnými motory Cub Cadet a Kawasaki s tlakovým mazáním.

TOP 5 JEDINEČNÝCH FUNKCÍ! VÝKON JAKO NIKDY PŘEDTÍM!

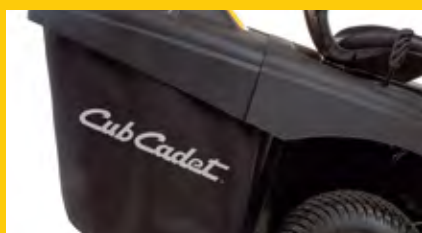

1. VYNIKAJÍCÍ SYSTÉM SEČENÍ, SBĚRU A MULČOVÁNÍ

Pro ty nejlepší výsledky v nejkratším možném čase.



2. NEJMENŠÍ POLOMĚR OTÁČENÍ NA TRHU

Díky inovativní technologii "Tight-Turn" je nepřekonatelná efektivita také v omezeném prostoru.



3. EXTRÉMNĚ PEVNÝ A ODOLNÝ

Konstrukční řešení rámu zajišťuje vysokou pevnost a jeho špičková antikorozi ochrana zvyšuje životnost stroje.



4. PERFEKTNÍ SOUHRA PŘEVODOVKY A MOTORU

Optimální výkon a nejsilnější motory ve své třídě.



5. VELMI SPOLEHLIVÉ VEDENÍ KLÍNOVÉHO ŘEMENU

Nové, zdokonalené vedení klínového řemenu zabrání kroucení řemenu a snižuje jeho nadměrné opotřebení. Díky tomu běží žací ústrojí Cub Cadet dlouhodobě bez problémů. Traktory XT2 QS117 jsou dodávány se svařovaným žacím ústrojím (viz obrázek vlevo).

XT ENDURO SERIES™ V PŘEHLEDU

XT1
ENDURO SERIES™

XT2
ENDURO SERIES™

XT3
ENDURO SERIES™



VYNIKAJÍCÍ SYSTÉM SEČENÍ, SBĚRU A MULČOVÁNÍ

- Díky zcela unikátnímu systému sběru trávy, zadnímu výhozu a žacímu ústrojí.
- Naplnění sběrného koše je znatelně větší než u předešlých modelů Cub Cadet.
- Jedny z nejlepších schopností sběru trávy na trhu.
- Žací ústrojí se vypíná a zapíná pomocí elektromagnetické spojky pouze vypínačem.

SBĚRNÝ KOŠ 320 LITRŮ

SBĚRNÝ KOŠ 360 LITRŮ

HYDROSTAT V-BELT

DOKONALÝ PŘENOS HNACÍ SÍLY

Kvalitní komponenty a precizně navržený systém zajišťují hladký přenos hnací síly od motoru na hydrostatickou převodovku.

JEDNOVÁLCOVÉ MOTORY CUB CADET

výkonné a spolehlivé –
vyvinuté v USA
(XT1 OR95, XT1 OR106, XT1 OS96,
XT1 OS107)

**DVOUVÁLCOVÉ MOTORY
CUB CADET V-TWIN**
(XT2 PR106, XT2 PS 117)
**DVOUVÁLCOVÉ MOTORY
KAWASAKI V-TWIN**
(XT2 PR95, XT2 QR106, XT2 PS107,
XT2 QS117)

DVOUVÁLCOVÉ MOTORY KAWASAKI V-TWIN

Špičkové dvouválcové motory splňující
ve všech parametrech vysoké nároky.
(XT3 QR106, XT3 QS127)

NEJMENŠÍ POLOMĚR OTÁČENÍ NA TRHU

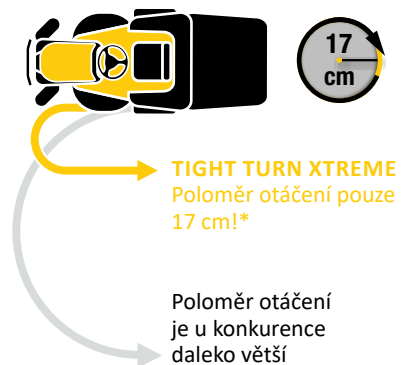
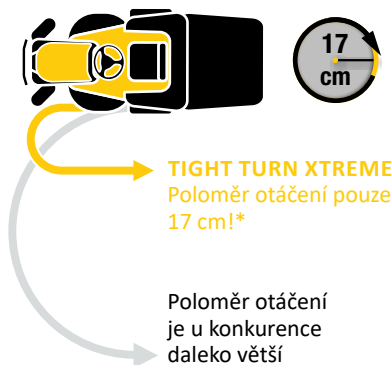
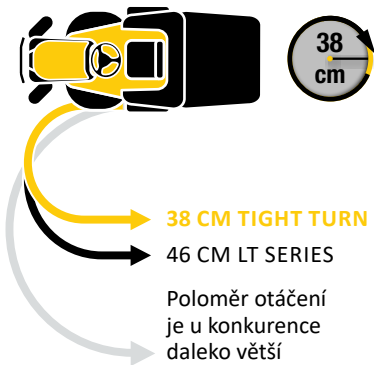

ELEKTRICKÉ VYKLÁPĚNÍ SBĚRNÉHO KOŠE

volitelné příslušenství použitelné pro všechny modely se zadním výhozem od r. 2018

STARTOVÁNÍ KLÍČKEM

STARTOVÁNÍ KLÍČKEM

STARTOVÁNÍ KLÍČKEM

MASIVNÍ SVAŘOVANÉ ŽACÍ ÚSTROJÍ pro XT2 QS 117

12V MULTIFUNKČNÍ NABÍJECÍ ZÁSUVKA;
MOŽNOSTI DOBÍJENÍ NAPŘ. MOBILNÍHO ZAŘÍZENÍ ZA JÍZDY

SYSTÉM PROTI PRAŠNOSTI
SBĚRNÉHO KOŠE NA OBJEDNÁVKU

SYSTÉM PROTI PRAŠNOSTI
SBĚRNÉHO KOŠE NA OBJEDNÁVKU

SYSTÉM PROTI PRAŠNOSTI
Sběrný koš s vícenásobnou ochranou proti
nadměrnému úniku prachu a nečistot
je součástí výbavy.

ALL-GROUND TRACTION SYSTEM
Mechanická uzávěrka diferenciálu
výrazným způsobem zlepšuje průchodnost
v obtížném terénu a umožňuje zdolávat
svahovitý terén.

* Aby bylo možné definovat poloměr otáčení travního traktoru, umístí se na podlahu u zadního levého kola značka a pak se jede dokola (na hladkém podkladu) tak, až se při jízdě opiše celý kruh. Poté se změří vzdálenost od značky k aktuální poloze kola vlevo vzadu při opisu kruhu. Polovina vzdálenosti představuje poloměr otáčení, který se uvádí ve specifikacích výrobku.

XT1™ ENDURO SERIES™



POWERED BY
Cub Cadet



XT1 OR95

Šířka záběru:	95 cm
Motor:	Cub Cadet OHV, jednoválec
Zdvihový objem motoru:	547 cm ³
Jmenovitý výkon:	6,2kW / 2 100 min ⁻¹
Sběrný koš (kapacita):	320 l
Pojezd:	Hydrostat
Nastavení výšky sečení:	12 poloh
Číslo modelu:	13A8A1TB603

Cub Cadet
ENGINES

Zahradní traktory XT jsou vybaveny výkonným a spolehlivým motorem Cub Cadet s tlakovým mazáním, který byl vyvinutý v USA.



PŘEKVAPIVĚ SILNÝ A EFEKTIVNÍ

Řada Cub Cadet XT1, která je součástí poslední generace zahradních traktorů XT SERIES stanovuje nové standardy pro výkon, kvalitu a schopnost sběru ve své kategorii. Nabízí vám skvělý desing, vysokou míru ergonomie a intuitivní ovládání. Zahradní traktory řady XT1 jsou ideální pro údržbu středně velkých spíše rovinatých ploch a jejich výbavu lze rozšířit celou řadou speciálních příslušenství.



PODÉLNĚ NASTAVITELNÉ SEDADLO
Komfortně tvarované a velmi pohodlné pro všechny uživatele.



ZAPÍNÁNÍ SEKAČKY POMOČÍ SPÍNAČE
Rychlé, bezpečné a efektivní řešení.



NASTAVENÍ VÝŠKY SEČENÍ
Rychle a snadno vyberete perfektní nastavení pro dané místo.



PLYNULÁ REGULACE POJEZDU
Kvalitní komponenty zajišťují naprosto hladký přenos hnací síly od motoru na hydrostatickou převodovku.



XT1 OR106

Šířka záběru:	106 cm
Motor:	Cub Cadet OHV, jednoválec
Zdvihový objem motoru:	547 cm ³
Jmenovitý výkon:	6,6 kW / 2 250 min ⁻¹
Sběrný koš (kapacita):	320 l
Pojezd:	Hydrostat
Nastavení výšky sečení:	12 poloh
Číslo modelu:	13A8A1TR603



XT1 OS96

Šířka záběru:	96 cm
Motor:	Cub Cadet OHV, jednoválec
Zdvihový objem motoru:	547 cm ³
Jmenovitý výkon:	9,0 kW / 2 300 min ⁻¹
Sběrný koš (kapacita):	200 l Volitelně
Pojezd:	Hydrostat
Nastavení výšky sečení:	12 poloh
Číslo modelu:	13A8A1TF603



XT1 OS107

Šířka záběru:	107 cm
Motor:	Cub Cadet OHV, jednoválec
Zdvihový objem motoru:	547 cm ³
Jmenovitý výkon:	6,6 kW / 2 250 min ⁻¹
Sběrný koš (kapacita):	200 l Volitelně
Pojezd:	Hydrostat
Nastavení výšky sečení:	12 poloh
Číslo modelu:	13A8A1TS603

Cub Cadet® TIGHT TURN XTREME

Pouze 17 cm díky „Tight Turn xTreme“.



JEDINEČNÝ POCIT ŘÍZENÍ DÍKY „TIGHT TURN“ TECHNOLOGII

Řada Cub Cadet XT2 s poloměrem otáčení pouhých 17 cm a se špičkovými dvouválcovými motory Kawasaki a Cub Cadet V-Twin jsou optimální volbou nejenom do velmi členitého a náročného terénu, ale díky široké škále příslušenství vám poskytnou možnost celoročního využití. Cub Cadet XT2 Vám nabízí ještě vyšší úroveň výkonu, vybavenosti a dlouhé životnosti.

Powered by
Kawasaki



XT2 PR95

Šířka záběru:	95 cm
Motor:	Kawasaki OHV, dvouválec V-TWIN
Zdvihový objem motoru:	603 cm ³
Jmenovitý výkon:	9,3 kW / 2 150 min ⁻¹
Sběrný koš (kapacita):	320 l
Pojezd:	Hydrostat
Nastavení výšky sečení:	12 poloh
Číslo modelu:	13AGA1TB603

POWERED BY
Cub Cadet



XT2 PR106

Šířka záběru:	106 cm
Motor:	Cub Cadet OHV, dvouválec V-Twin
Zdvihový objem motoru:	679 cm ³
Jmenovitý výkon:	9,9 kW / 2 150 min ⁻¹
Sběrný koš (kapacita):	320 l
Pojezd:	Hydrostat
Nastavení výšky sečení:	12 poloh
Číslo modelu:	13AJA1TR603

Powered by
Kawasaki



XT2 QR106

Šířka záběru:	106 cm
Motor:	Kawasaki OHV, dvouválec V-TWIN
Zdvihový objem motoru:	726 cm ³
Jmenovitý výkon:	11,6 kW / 2 200 min ⁻¹
Sběrný koš (kapacita):	320 l
Pojezd:	Hydrostat
Nastavení výšky sečení:	12 poloh
Číslo modelu:	13AFA1TR603

Powered by
Kawasaki



XT2 PS107

Šířka záběru:	107 cm
Motor:	Kawasaki OHV, dvouválec V-TWIN
Zdvihový objem motoru:	603 cm ³
Jmenovitý výkon:	9,8 kW / 2 300 min ⁻¹
Sběrný koš (kapacita):	200 l volitelné
Pojezd:	Hydrostat
Nastavení výšky sečení:	12 poloh
Číslo modelu:	13AGA1TS603

POWERED BY
Cub Cadet



XT2 PS117

Šířka záběru:	117 cm
Motor:	Cub Cadet OHV, dvouválec V-Twin
Zdvihový objem motoru:	679 cm ³
Jmenovitý výkon:	11,9 kW / 2 500 min ⁻¹
Sběrný koš (kapacita):	200 l volitelné
Pojezd:	Hydrostat
Nastavení výšky sečení:	12 poloh
Číslo modelu:	13AJA1TT603

Powered by
Kawasaki



XT2 QS 117

Šířka záběru:	117 cm, svařované žací ústrojí
Motor:	Kawasaki OHV, dvouválec V-TWIN
Zdvihový objem motoru:	726 cm ³
Jmenovitý výkon:	12,7 kW / 2 500 min ⁻¹
Sběrný koš (kapacita):	200 l volitelné
Pojezd:	Hydrostat
Nastavení výšky sečení:	12 poloh
Číslo modelu:	13AFA1TN603



VÝKONNÉ DVOUVÁLCOVÉ MOTORY

Všechny modely XT2 jsou vybaveny špičkovými motory Cub Cadet a Kawasaki s tlakovým mazáním.

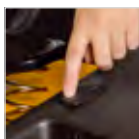

ELEKTRICKÉ VYKLÁPĚNÍ SBĚRNÉHO KOŠE

Použitelné pro všechny modely se zadním výhozem od r. 2018.



MASIVNÍ SVAŘOVANÉ ŽACÍ ÚSTROJÍ

Pro dlouhou životnost a vysokou tuhost. (XT2 QS 117)



4

ZAHRADNÍ TRAKTORY

XT2™

ENDURO SERIES™

Cub Cadet[®]

XT3[™]
ENDURO SERIES[™]



Cub Cadet
**TIGHT TURN
XTREME**

Pouze 17 cm díky
„Tight Turn xTreme“.



Cub Cadet ALL-GROUND TRACTION

Mechanická uzávěrka diferenciálu významně zlepšuje trakci stroje. Využitelná především v nerovném a svahovitém terénu nebo při odklizení sněhu pomocí radlice.



NEJVÝKONNĚJŠÍ A NEJSILNĚJŠÍ

Řada Cub Cadet XT3 je vyrobena pro ty nejvyšší nároky uživatele. Je vybavena progresivními komponenty, které z tohoto zahradního traktoru dělají to pravé pro vás. Tyto zahradní traktory jsou určeny především pro sečení rozlehlých travních ploch, náročného a svahovitého terénu, hustého travního porostu, ale i pro přepravu těžších nákladů a pro celoroční využití při údržbě Vašich pozemků.

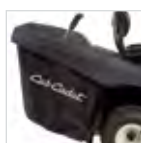

VELKÝ OBJEM SBĚRNÉHO KOŠE

Velká kapacita 360 litrů zajišťuje maximální efektivitu při práci.

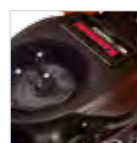

MOTOR KAWASAKI V-TWIN

Dvouválcový motor s vysokým točivým momentem a s nízkou spotřebou paliva.



SYSTÉM PROTI PRACHU

Sběrný koš s vícenásobnou ochranou proti nadměrnému úniku prachu a nečistot je součástí výbavy.



MECHANICKÁ UZÁVĚRKA DIFERENCIÁLU

Zlepšuje trakci stroje. Využitelná především ve svahovitém terénu nebo při odklizení sněhu pomocí radlice.

Powered by
Kawasaki

Powered by
Kawasaki



XT3 QR106

Šířka záběru:	106 cm
Motor:	Kawasaki OHV, dvouválec V-TWIN
Zdvihový objem motoru:	726 cm ³
Jmenovitý výkon:	11,6 kW / 2 200 min ⁻¹
Sběrný koš (kapacita):	360 l
Pojezd:	Hydrostat
Nastavení výšky sečení:	12 poloh
Číslo modelu:	13AFA5TR603



XT3 QS127

Šířka záběru:	127 cm
Motor:	Kawasaki OHV, dvouválec V-TWIN
Zdvihový objem motoru:	726 cm ³
Jmenovitý výkon:	15,0 kW / 2 800 min ⁻¹
Sběrný koš (kapacita):	210 l volitelné
Pojezd:	Hydrostat
Nastavení výšky sečení:	12 poloh
Číslo modelu:	14AFASTQ603

PŘÍSLUŠENSTVÍ PRO ZAHRADNÍ TRAKTORY



CUB CADET SKLÁDACÍ VOZÍK

Přívěsný vozík Cub Cadet plast max. 450 kg



Vodící tyč vozíku



Držák nářadí vozíku



VYSOKÁ NOSNOST

Vozík je určen k přepravě až do 450 kg nákladu. Je vhodný na přepravu půdy, mulčovací kůry, zahradního odpadu, dřeva nebo sypkých materiálů.



SNADNO DEMONTOVATELNÉ BOČNICE

Snadnější přístup pro nakládání, vykládání a manipulaci s nákladem.

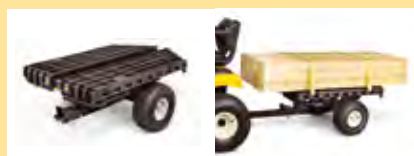

VYJÍMEČNÉ VLASTNOSTI PRO JAKÉKOLI POUŽITÍ

Maximální všestrannost díky unikátní konstrukci. Po rychlém sklopení bočnic je ideální i na prevoz rozměrných nákladů jako je palivové dřevo nebo řezivo.

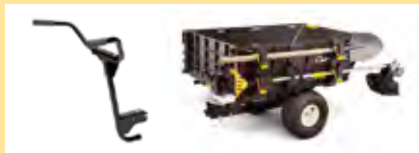

VODICÍ TYČ A DRŽÁK NA NÁŘADÍ K VOZÍKU CUB CADET

- Měkká rukojeť
- Flexibilní použití
- Rychlá a jednoduchá montáž



OBROVSKÁ ÚSPORA MÍSTA PŘI SKLADOVÁNÍ SNADNO A RYCHLE

Sklopte všechny čtyři bočnice a uložte je svisle ke stěně. V tomto případě ušetříte až 70 % místa v garáži nebo v přístřešku oproti tradičním vozíkům.



ZADNÍ NOSNÁ PLOŠINA MAX. 36 KG XT BOČ. VÝHOZ



- Vertikálně sklápěcí s možností zajištění
- Snadno se instaluje díky rychloupínacímu systému
- Max. nosnost: 36 kg
- Určená pro XT Series s bočním výhozem







ZÁVĚSNÉ EL. ROZMETADLO XT BOČNÍ VÝHOZ



- Snadno se instaluje díky rychloupínacímu systému
- Lze zapínat a vypínat ze sedadla řidiče
- Kapacita: 45 kg
- Určené pro XT Series s bočním výhozem



PŘÍVĚSNÁ ROZMETADLA	
	<p>Tažené rozmetadlo hnojiva a granulátu, hmotnost 8 kg, nosnost 39 kg, šířka rozmetání do 300 cm</p> <p>4 008423 875829 Č. modelu: 196-031B000</p>
	<p>Tažené rozmetadlo hnojiva a granulátu, hmotnost: 15 kg, nosnost 50 kg, šířka rozmetání do 300 cm</p> <p>4 008423 874129 Č. modelu: 196-545-000</p>
	<p>Tažené rozmetadlo hnojiva a granulátu, hmotnost: 26 kg, nosnost 80 kg, šířka rozmetání do 365 cm</p> <p>4 008423 816310 Č. modelu: 196-036-000</p>

PŘÍVĚSNÉ VOZÍKY S PLASTOVOU VANOU	
	<p>Sklápěcí vozík s plastovou vanou, pomocné kolečko pro ruční manipulaci, maximální přípustná hmotnost 159 kg, rozměry cca (D/Š/V) 142,2 / 83,8 / 76,2 cm, hmotnost cca 27 kg</p> <p>4 008423 804331 Č. modelu: 190-236A000</p>
	<p>Sklápěcí vozík s plastovou vanou, pomocné kolečko pro ruční manipulaci, maximální přípustná hmotnost 175 kg, hmotnost cca 30 kg</p> <p>4 008423 816396 Č. modelu: 196-506-000</p>

PŘÍVĚSNÉ VOZÍKY OCELOVÉ	
	<p>Tažený sklopný vozík s ocelovou korbou, odnímatelná zadní bočnice, nosnost max. 159 kg, rozměry cca (D/Š/V) 152,2 / 83,8 / 72 cm, hmotnost cca 33 kg</p> <p>4 016918 006894 Č. modelu: 190-223B000</p>
	<p>Tažený sklopný vozík s ocelovou korbou, odnímatelná zadní bočnice, nosnost max. 340 kg, rozměry cca (D/Š/V) 177,8 / 83,8 / 73,7 cm, hmotnost cca 70 kg</p> <p>4 008423 804348 Č. modelu: 196-507-000</p>

PŘEDNÍ NÁRAZNÍKY	
	<p>Přední nárazník rychlé upevnění LT</p> <p>4 008423 917819 Č. modelu: OEM-190-679</p>
	<p>Dvoutrubkový přední nárazník XT</p> <p>4 056494 171210 Č. modelu: 196-564-000</p>



SBĚRAČE TRÁVY A LISTÍ

Sběrač trávy a listí 107 cm
Objem sběrného koše: 380 litrů



Sběrač trávy a listí Cub Cadet 112 cm
Objem sběrného koše: 736 litrů



PLASTOVÉ TRAVNÍ VÁLCE

Plastový travní válec šíře 61 cm
Ø 46 cm, šířka 61 cm, max. hmotnost 114 kg s vodou



Plastový travní válec šíře 91 cm
Ø 46 cm, šířka 91 cm, max. hmotnost 182 kg s vodou



TAŽENÉ POSTŘIKOVAČE

Tažený postřikovač 95 l
objem 95 l, výkon 6,8 l/min, rozměry (D/Š/V) 139,7 / 66 / 50,8 cm



VYHRABOVAČ / PROVZDUŠŇOVAČ

Vyhrabovač staré trávy a mechu 102 cm
pracovní šířka 102 cm, 20 pružin (tepelně zpracováno), variabilní
zatížení v závislosti na nákladu, (D/Š/V) 104 / 101,6 / 104 cm



Provzdušňovač trávníku 102 cm
pracovní šířka 102 cm, 12 provzdušňovacích hvězdic o průměru
23 cm, hloubka provzdušnění až 6 cm, s transportními kolečky
(D/Š/V) 104 / 101,6 / 104 cm



MULČOVACÍ SADY

Mulčovací sada LT1 NS96, LT2 NS96, LT3 PS107 bez nožů



Mulčovací sada LT1 NR92, LT2 NR92, LT3 PR105 bez nožů



Mulčovací sada XT 95 cm bez nožů
Mulčovací sada (bez nožů) pro modely XT1 OR95, XT2 QR95
a XT3 QR95, mulčovací nože dostupné volitelně (196-561-000)



Mulčovací sada XT 106 cm bez nožů
Mulčovací sada (bez nožů) pro modely XT1 OR106, XT2 QR106
a XT3 QR106, mulčovací nože dostupné volitelně (196-560-000)



PROTIPRACHOVÝ SYSTÉM KOŠE XT / SBĚRNÉ KOŠE	
	Protiprachový systém koše XT 320 l 4 008423 875089 Č. modelu: 196-555-603
	Protiprachový systém koše XT 360 l 4 008423 874976 Č. modelu: 196-553-603
	Dvojdílný sběrný koš LT 96 a 107 cm boční výhoz 4 008423 815849 Č. modelu: OEM-190-180A
	Dvojdílný sběrný koš XT 96 cm boční výhoz, 200 l 4 008423 883350 Č. modelu: OEMR190-180A
	Dvojdílný sběrný koš XT 107 a 117 cm boční výhoz, 200 l 4 008423 879636 Č. modelu: 19A30030100
	Trojdílný sběrný koš XT 127 a 137 cm boční výhoz, 210 l 0 037049 957286 Č. modelu: 19A30018100

DEFLEKTORY	
	Deflektor pro zadní výhoz LT 4 008423 836097 Č. modelu: 196-750A678
	Deflektor zadní výhoz XT / XT el. zvedání koše 4 008423 899641 Č. modelu: 196-552A000

KRYCÍ PLACHTY NA ZAHRADNÍ TRAKTORY	
	Krycí plachta velikost L - objednávka nutná v sekci ARNOLD 4 008423 806441 Č. modelu: 2024-U1-0003
	Krycí plachta velikost XL - objednávka nutná v sekci ARNOLD 4 008423 823882 Č. modelu: 2024-U1-0004
	Krycí plachta na traktor XL 4 008423 895346 Č. modelu: 19A19021603



ŠÍPOVÁ KOLA

Šípová kola 18"x 9,5" pár (disky+pneu)



4 008423 816891
Č. modelu: 196-721A678



SNĚHOVÉ ŘETĚZY

Sněhové řetězy 18"x 9,5"



4 008423 813678
Č. modelu: 196-898-699

Sněhové řetězy 20"x 8"



4 008423 824797
Č. modelu: 196-658-699

Sněhové řetězy XT 18" x 8,5"



0 037049 945559
Č. modelu: 490-241-0021

Sněhové řetězy XT 18" x 9,5"



0 037049 945566
Č. modelu: 490-241-0022

Sněhové řetězy XT 22" x 9,5" a 23" x 9,5"



0 037049 945597
Č. modelu: 490-241-0025



PŘÍSLUŠENSTVÍ TIELBÜRGER PRO XT SERIES

Zametačí stroj 120 cm XT



4 008423 883510
Č. modelu: 196-603-000



Sběrná nádoba zametačího stroje XT



4 008423 883527
Č. modelu: 196-604-000



Sněhová radlice XT 125 cm



4 008423 883534
Č. modelu: 196-606-000



Pojezdová kolečka pro sněhovou radlici XT 125 cm



4 008423 883541
Č. modelu: 196-607-000

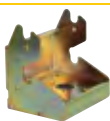

Rychloupínací systém bez pohonu



4 008423 883497
Č. modelu: 196-601-000



Rychloupínací systém s pohonem



4 008423 883503
Č. modelu: 196-602-000

PŘÍSLUŠENSTVÍ TIELBÜRGER PRO XT SERIES	
	Hnací ústrojí – zadní výhoz XT 4 008423 885194 Č. modelu: 196-608-000
	Hnací ústrojí – boční výhoz XT 4 008423 885200 Č. modelu: 196-609-000
	Montážní rám – zadní výhoz XT 4 008423 885217 Č. modelu: 196-610-000
	Montážní rám – boční výhoz XT 4 008423 885224 Č. modelu: 196-611-000

SNĚHOVÉ RADLICE A GUMOVÁ LIŠTA	
	Sněhová radlice LT 117 cm 4 008423 807684 Č. modelu: OEM-190-833
	Gumová lišta na radlici LT/XT 117 cm 4 008423 815368 Č. modelu: 196-718-678
	Sněhová radlice XT 117 cm 0 037049 957309 Č. modelu: 19A30017OEM
	Montážní set sněhové radlice LT OEM-190-833 pro připojení na XT 4 008423 879629 Č. modelu: 196-584-000

OSTATNÍ PŘÍSLUŠENSTVÍ A DOPLŇKY	
Závěs LT sada	4 008423 914733 Č. modelu: 196-399-000
Nabíječka baterií pro modely LR, LT, XT	4 008423 835694 Č. modelu: 196-967-678
Elektrické zvedání koše XT - set. Určené pouze pro modely 2018 a novější.	4 008423 882025 Č. modelu: 196-570-600
Sněhová fréza 3 stupňová XT 107 cm - boční výhoz	0 043033 573585 Č. modelu: 19A40024100
Sněhová fréza 3 stupňová XT 107 cm - zadní výhoz	0 016918 038936 Č. modelu: 19A40045OEM
Kanistr ocelový 10 l	4 008423 877540 Č. modelu: 196-558-603

Cub Cadet[®]





XZ
ENDURO SERIES™



PRO Z SERIES



**VYSOKÝ
VÝKON,
NULOVÝ POLOMĚR
OTÁČENÍ**

ZERO-TURNS

Díky osvědčené Cub Cadet Zero-Turn technologii jsme vyvinuli nejsilnější produktovou Zero-Turn linii ve své kategorii. S naší jedinečnou technologií poloměru otáčení o 360° snadno projedete kolem jakékoliv překážky a sečení tak pro vás bude mnohem komfortnější a efektivnější. Modely s říditelnými předními koly vám nabídnou více stability při ovládání stroje a velmi jednoduchou obsluhu. Díky tomu značně zredukujete čas věnovaný údržbě vašeho trávníku.

JE TO VAŠE VOLBA

V řadě našich strojů s nulovým poloměrem otáčení máte možnost výběru mezi klasickým pákovým řízením nebo volantovým řízením vhodným do svahovitého terénu.



PÁKOVÉ ŘÍZENÍ

Pákové řízení poskytuje strojům s nulovým poloměrem otáčení zcela vyjímečnou úroveň ergonomie obsluhy. Je vhodné zejména pro menší a členité plochy.



JÍZDA
VPŘED



JÍZDA DO
PRAVÉ ZATÁČKY



JÍZDA DO
LEVÉ ZATÁČKY



JÍZDA
DOZADU

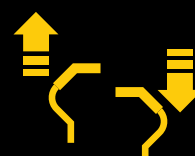

OTOČENÍ
NA MÍSTĚ



XZ6
ENDURO SERIES

XZ8
ENDURO SERIES



SYSTEM ŘÍZENÍ SYNCHRO STEER®

NEPŘEKONATELNÁ OBRATNOST A BEZKONKURENČNÍ VLASTNOSTI NA SVAHU

Inovativní technologie řízení Synchro-Steer® je dalším evolučním krokem v technice strojů s nulovým poloměrem otáčení. Naše jedinečné Zero-Turn ridery s volantem jsou díky nulovému poloměru otáčení neuvěřitelně ovladatelné jako konvenční stroje s nulovým poloměrem otáčení, ale přitom máte díky volantu plnou kontrolu nad předními koly. Pohon a řízení jsou perfektně sladěny tak, aby zajistily správnou rychlost a směr otáčení obou zadních kol v každé poloze otočení volantu. Při použití řídicího systému Synchro-Steer se snižuje potřebný čas na sekání až o 10 %. Tuto revoluční technologii naleznete pouze u našich sérií XZ/Z.



Cub Cadet[®]

XZ5

ENDURO SERIES™

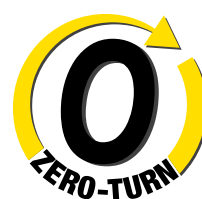

JÍZDA VPŘED

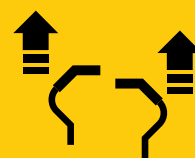

JÍZDA DO PRAVÉ ZATÁČKY

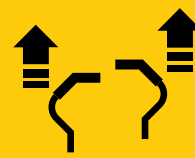

JÍZDA DO LEVÉ ZATÁČKY

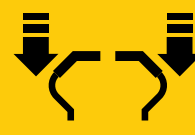

JÍZDA DOZADU

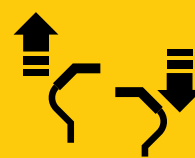

OTOČENÍ NA MÍSTĚ

3-in-1
OPTION

POWERED BY
Cub Cadet



XZ5 L107

Šířka záběru:	107 cm
Motor:	Cub Cadet OHV, dvouválec V-Twin
Zdvihový objem motoru:	679 cm ³
Jmenovitý výkon:	11,4 kW / 2 350 min ⁻¹
Sběrný koš (kapacita):	230 l volitelné
Pojezd:	Dual Hydrostat
Nastavení výšky sečení:	15 poloh
Číslo modelu:	17BAEACS603

3-in-1
OPTION

Powered by
Kawasaki



XZ5 L127

Šířka záběru:	127 cm
Motor:	Kawasaki OHV, dvouválec V-Twin
Zdvihový objem motoru:	726 cm ³
Jmenovitý výkon:	14,1 kW / 2 800 min ⁻¹
Sběrný koš (kapacita):	230 l volitelné
Pojezd:	Dual Hydrostat
Nastavení výšky sečení:	15 poloh
Číslo modelu:	17AIEACL603

3-in-1
OPTION

Powered by
Kawasaki



XZ5 L137

Šířka záběru:	137 cm
Motor:	Kawasaki OHV, dvouválec V-Twin
Zdvihový objem motoru:	726 cm ³
Jmenovitý výkon:	14,4 kW / 2 850 min ⁻¹
Sběrný koš (kapacita):	230 l volitelné
Pojezd:	Dual Hydrostat
Nastavení výšky sečení:	15 poloh
Číslo modelu:	17AIEAC3603

ULTIMATIVNÍ XZ5 JE NEJVÝHODNĚJŠÍ VE SVÉ KATEGORII

Produktová řada Cub Cadet XZ5 se vyznačuje především vysokým sekacím výkonem, silnými pohonnými jednotkami, vysoce kvalitními systémy pojezdu a excelentně zpracovanou ergonomií celého stroje. Spoustu nových prvků vám přinese vyšší uživatelský komfort.



ODOLNÉ ŽACÍ ÚSTROJÍ

Modely XZ5 mají extrémně pevné a robustní žací ústrojí z oceli. U modelů o záběru 127 a 137 cm je toto žací ústrojí zesílené a svařované.



LED SVĚTLOMETY

LED světlometry pro práci za ztížených světelných podmínek.



VYJÍMEČNĚ NÍZKÉ VIBRACE

Speciální pryžová rohož snižuje vibrace a zajistí pohodlný a bezpečný posed.

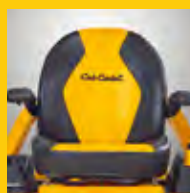

INDIVIDUÁLNĚ NASTAVITELNÉ SEDADLO

Nová ergonomická sedačka s vysokým opěradlem a područkami vám zabezpečí pohodlný provoz bez únavy.



EXTRÉMNĚ VÝKONNÝ

Silné motory Cub Cadet a Kawasaki mají vysoký výkon a to ve spojitosti s kvalitním hydrostatickým pojezdem umožňuje sekat rychleji než běžné žací stroje.

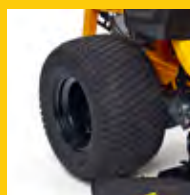

NEJŠIRŠÍ PNEUMATIKY VE SVÉ TŘÍDĚ

Široké pneumatiky modelu XZ5 L127 a XZ5 L137 poskytují lepší trakci a nabízejí také více stability a kontroly jízdy.

6

STROJE ZERO-TURNS

Cub Cadet[®]

XZ6
ENDURO SERIES™

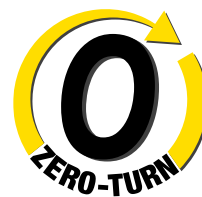

HYDROSTAT



DVOJITÝ HYDROSTATICKÝ POHON
Maximální ovladatelnost zajišťuje vždy jeden nezávislý hydrostatický pohon pro každé zadní kolo.



3-in-1
OPTION

POWERED BY
Cub Cadet

XZ6 S107

Šířka záběru:	107 cm
Motor:	Cub Cadet OHV, dvouválec V-Twin
Zdvihový objem motoru:	679 cm ³
Jmenovitý výkon:	14,9 kW / 2 350 min ⁻¹
Sběrný koš (kapacita):	200 l volitelné
Pojezd:	Dual Hydrostat
Nastavení výšky sečení:	15 poloh
Číslo modelu:	17AAGBYE603



3-in-1
OPTION

Powered by
Kawasaki

XZ6 S117

Šířka záběru:	117 cm
Motor:	Kawasaki OHV, dvouválec V-Twin
Zdvihový objem motoru:	726 cm ³
Jmenovitý výkon:	16,9 kW / 2 850 min ⁻¹
Sběrný koš (kapacita):	200 l volitelné
Pojezd:	Dual Hydrostat
Nastavení výšky sečení:	15 poloh
Číslo modelu:	17AIGBYN603



3-in-1
OPTION

Powered by
Kawasaki

XZ6 S127

Šířka záběru:	127 cm
Motor:	Kawasaki OHV, dvouválec V-Twin
Zdvihový objem motoru:	726 cm ³
Jmenovitý výkon:	16,9 kW / 2 850 min ⁻¹
Sběrný koš (kapacita):	200 l volitelné
Pojezd:	Dual Hydrostat
Nastavení výšky sečení:	15 poloh
Číslo modelu:	17AIGGY2603

SÍLA, SNADNÁ OBSLUHA A VŠESTRANNOST

Série XZ6 Vám nabízí vše, co potřebujete. Zero-Turn technologie v kombinaci s jednoduchým ovládáním volantu a řízením všech čtyř kol vám dodá výjimečný pocit stability a flexibility. Je to bezkonkurenční kombinace obratnosti a výkonu. Díky robustní a odolné konstrukci vám bude XZ6 dělat radost mnoho let.

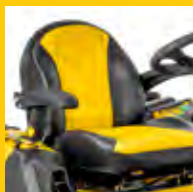

KOMFORTNÍ SEDADLO

Čalounění sedáku a opěradla je speciálně navrženo pro komfortní a pohodlnou práci.



NASTAVITELNÝ SLOUPEK ŘÍZENÍ

Všechny stroje XZ2 jsou vybaveny sloupkem řízení s rychlým nastavováním pro perfektní přizpůsobení výšce a potřebám obsluhy.



LED SVĚTLOMETY

LED světlomety pro práci za ztížených světelných podmínek



RÁM Z OCELOVÝCH PROFILŮ

Robustní ocelový rám poskytuje maximální pevnost a odolnost. Antikorozní ochrana E-Cost zajišťuje dlouhou životnost stroje.



ERGONOMICKÝ VOLANT

Volant s měkčeným povrchem pro příjemné ovládání za jakýchkoli podmínek.

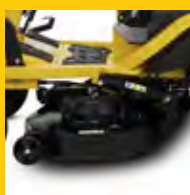

MASIVNÍ, SVAŘOVANÉ ŽACÍ ÚSTROJÍ

U všech modelů XZ6 je použito masivní svařované žací ústrojí s ohledem na vysoké požadavky a dlouhou životnost.

6

STROJE ZERO-TURNS

Cub Cadet[®]

X27
ENDURO SERIES[®]

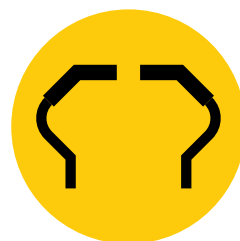
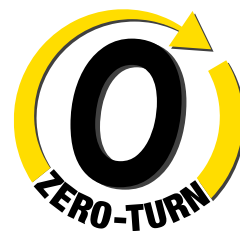

NAVRŽEN PRO KAŽDOU VÝZVU

Špičkové modely řady ENDURO XZ7 jsou navrženy pro vysokou zátěž, spolehlivost a maximální komfort při práci. Pro značnou míru pohodlí jsou vybaveny například komfortními sedačkami nebo inovativním odpružením předních koleček.

PEVNÁ

OCHRANA OBSLUHY

Velmi robustní ocelový rám pro maximální bezpečnost obsluhy a ochrany stroje již jako základní vybavení.

ŠIROKÁ

MOŽNOST VYUŽITÍ

Kromě mulčovací sady je v základní výbavě stroje i zadní závěs. To dává možnost kombinovat stroj s širokou škálou taženého příslušenství.

MASIVNÍ ŽACÍ ÚSTROJÍ

Robustní svařované a vyztužené žací ústrojí AeroForce Max™ je vyrobené s ohledem na požadavek dlouhé životnosti a docílení maximální kvality sečení.

MAXIMÁLNÍ POHODLÍ

Premiové sedadlo s vysokým opěradlem má polstrované područky a speciální odpružení.

VELKÝ PRACOVNÍ RÁDIUS

Maximální rychlostí až 14,5 km/h a objemné palivové nádrže dovolují zvládat velké travnaté plochy.

INOVATIVNÍ ODPRUŽENÍ PŘEDNÍCH KOL

Pro docílení maximálního pohodlí obsluhy je stroj vybaven odpružením předních kol.

JASNÉ LED SVĚTLOMETY

Zajišťují výbornou viditelnost při práci za soumraku a úsvitu.



3-in-1
OPTION

Powered by
KAWASAKI



3-in-1
OPTION

POWERED BY
KOHLER

XZ7 L122

Šířka záběru:	122 cm
Motor:	Kawasaki OHV, dvouválec V-Twin
Zdvihový objem motoru:	726 cm ³
Jmenovitý výkon:	14,4 kW / 2 700 min ⁻¹
Sběrný koš (kapacita):	380 l volitelné
Pojezd:	Dual Hydrostat
Nastavení výšky sečení:	16 poloh
Číslo modelu:	47A1AAA6603

XZ7 L152i

Šířka záběru:	152 cm
Motor:	KOHLER OHV CONFIDANT EFI, dvouválec V-Twin
Zdvihový objem motoru:	747 cm ³
Jmenovitý výkon:	14,8 kW / 2 800 min ⁻¹
Sběrný koš (kapacita):	380 l volitelné
Pojezd:	Dual Hydrostat
Nastavení výšky sečení:	16 poloh
Číslo modelu:	47ATAHA8603



ZÁRUKA

Věříme ve vysokou odolnost a spolehlivost našich modelů XZ7 a proto nabízíme záruku 3 roky nebo až 500 pracovních motohodin* pro komerční i soukromé použití.

* Podle toho, co nastane dříve.

Cub Cadet[®]

XZ8
ENDURO SERIES

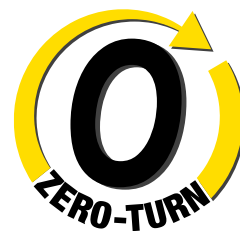

NOVINKA

PRO PRÁCI I VE SVAHOVITÉM TERÉNU

Naše volantové řízení pro které je základem inovativní patentovaná technologie Synchro Steer® rozšiřuje škálu schopností strojů s nulovým poloměrem otáčení. Tato inovativní technologie řízení Synchro-Steer® je zcela ojedinělé konstrukční řešení pro stroje s nulovým poloměrem otáčení. Díky tomu jsou naše Zero Turn ridery neuvěřitelně ovladatelné jako konvenční stroje s nulovým poloměrem otáčení, ale přitom máte díky volantu a řízení Synchro-Steer® plnou kontrolu nad předními koly. Tzn., že můžete se strojem bezpečně pracovat i ve svaovitém terénu.

PEVNÁ OCHRANA OBSLUHY

Velmi robustní ocelový rám pro maximální bezpečnost obsluhy a ochrany stroje již jako základní vybavení.

ODOLNÝ RÁM STROJE

Robustní rám z masivních profilů je vyroben s ohledem na požadavek vysoké odolnosti.

MASIVNÍ ŽACÍ ÚSTROJÍ

Svařované a vyztužené žací ústrojí AeroForce Max™ je vyrobené s ohledem na požadavek dlouhé životnosti.

MAXIMÁLNÍ POHODLÍ

Prémiové sedadlo s vysokým opěradlem má polstrované područky a speciální odpružení.

VELKÝ PRACOVNÍ RÁDIUS

Maximální rychlostí až 14,5 km/h a objemné palivové nádrže dovolují zvládat velké travnaté plochy.

PŘESNÉ OVLÁDÁNÍ

Ovládání hydrostatické převodovky pomocí pedálu.



NOVINKA

3-in-1
OPTION

Powered by
KAWASAKI



NOVINKA

3-in-1
OPTION

POWERED BY
KOHLER

XZ8 S122

Šířka záběru:	122 cm
Motor:	Kawasaki OHV, dvouválec V-Twin
Zdvihový objem motoru:	726 cm ³
Jmenovitý výkon:	14,4 kW / 2 700 min ⁻¹
Sběrný koš (kapacita):	380 l volitelné
Pojezd:	Dual Hydrostat
Nastavení výšky sečení:	16 poloh
Číslo modelu:	47AICAB6603

XZ8 S137i

Šířka záběru:	152 cm
Motor:	KOHLER OHV CONFIDANT EFI, dvouválec V-Twin
Zdvihový objem motoru:	747 cm ³
Jmenovitý výkon:	13,8 kW / 2 500 min ⁻¹
Sběrný koš (kapacita):	380 l volitelné
Pojezd:	Dual Hydrostat
Nastavení výšky sečení:	16 poloh
Číslo modelu:	47ATCAB7603





ZÁRUKA

Věříme ve vysokou odolnost a spolehlivost našich modelů XZ8 a proto nabízíme záruku 3 roky nebo až 500 pracovních motohodin* pro komerční i soukromé použití.

* Podle toho, co nastane dříve

XZ7 L122



XZ7 L152i

MOTOR		
Motor	Kawasaki OHV	KOHLER EFI
Obsah	726 cm ³	747 cm ³
Jmenovitý výkon	14,4 kW / 2 700 min ⁻¹	14,8 kW / 2 700 min ⁻¹
Počet válců	2, V-TWIN	2, V-TWIN
Objem nádrže (kapacita)	20,8 l	20,8 l
Mazání	Tlakové s filtrem	Tlakové s filtrem
POHON		
Převodovka	Dual Hydrostat	Dual Hydrostat
Ovládání rychlosti	Dvojitá řídicí páka	Dvojitá řídicí páka
Tempomat	–	–
ŽACÍ ÚSTROJÍ		
Doporučená plocha do (v m ²)	10 000	15 000
Záběr	122 cm	152 cm
Výška sečení (min-max)	25–114 mm	25–114 mm
Možnosti sečení	3 v 1	3 v 1
Počet nožů	3	3
Zapínání žacího ústrojí	Elektromagnetická spojka	Elektromagnetická spojka
Stupně sečení	16	16
Kolečka žacího ústrojí	2	3
Mycí tryska/Mulčování	–/Standard	–/Standard
SYSTÉM VÝHOZU		
Koš (kapacita v l)/příslušenství č.	380 l Volitelné/(49A70001100)	380 l Volitelné/(49A70002100)
Deflektor trávy	Standard	Standard
RÁM		
Přední náprava	Ocel, s odpružením předních kol	Ocel, s odpružením předních kol
Přední nárazník / zadní nárazník	-/-	-/-
Poloměr otáčení (cm)	0 cm	0 cm
Velikost pneumatik (p/z)	13 x 6,5 / 23 x 12	13 x 6,5 / 24 x 12
Ložiska kol	Kuličková ložiska	Kuličková ložiska
ELEKTRICKÝ SYSTÉM		
Akumulátor	12 V / 210 CCA	12 V / 210 CCA
Světlometry	LED	LED
Počítadlo provoz. hod./ukazatel servisu	Standard	Standard
Bezpečnostní systémy	Přítomnost obsluhy, spínač brzdy, spínač spojky žacího ústrojí	Přítomnost obsluhy, spínač brzdy, spínač spojky žacího ústrojí
KOMFORT		
Typ sedadla	Vysoké opěradlo, loketní opěrky a gelové odpružení	Vysoké opěradlo, s loketními opěrkami, nastavitelné, odpružené
Nastavení sedadla	Podélně/svisle nastavitelné	Podélně/svisle nastavitelné
Volant	Řídicí páky nastavitelné ve 2 směrech s komfortními rukojeťmi	Řídicí páky nastavitelné ve 2 směrech s komfortními rukojeťmi
Úložný prostor	Standard	Standard
Sečení při jízdě vzad (RevTEK™)	Standard	Standard
ROZMĚRY		
LpA/LwA/LwAg (dB)	93/103/105	93/103/105
Hodnota vibrací pro tělo/součinitel K	1,0 / 0,5 m/s ²	1,0 / 0,5 m/s ²
Hodnota vibrace (K-Faktor)	5,0 / 1,5 m/s ²	5,0 / 1,5 m/s ²
Rozměry (D/Š/V)	232 cm / 145 cm / 134 cm	233 cm / 177 cm / 134 cm
Hmotnost	415 kg	450 kg
OZNAČENÍ		
Číslo modelu	47AIAAA6603	47ATAHA8603
EAN		

NOVINKA
NOVINKA

XZ8 S122

XZ8 S137i

MOTOR		
Motor	Kawasaki OHV	KOHLER EFI
Obsah	726 cm ³	747 cm ³
Jmenovitý výkon	14,4 kW / 2 700 min ⁻¹	13,8 kW / 2 500 min ⁻¹
Počet válců	2, V-TWIN	2, V-TWIN
Objem nádrže (kapacita)	20,8 l	20,8 l
Mazání	Tlakové s filtrem	Tlakové s filtrem
POHON		
Převodovka	Dual Hydrostat	Dual Hydrostat
Ovládání rychlosti	Dvojitý nožní pedál	Dvojitý nožní pedál
Tempomat	–	–
ŽACÍ ÚSTROJÍ		
Doporučená plocha do (v m ²)	10 000	15 000
Záběr	122 cm	137 cm
Výška sečení (min-max)	25–114 mm	25–114 mm
Možnosti sečení	3 v 1	3 v 1
Počet nožů	3	3
Zapínání žacího ústrojí	Elektromagnetická spojka	Elektromagnetická spojka
Stupně sečení	16	16
Kolečka žacího ústrojí	2	3
Mycí tryska/Mulčování	–/Standard	–/Standard
SYSTÉM VÝHOZU		
Koš (kapacita v l)/příslušenství č.	380 l Volitelné/(49A70002100 + 490-950-C062)	380 l Volitelné/(49A70002100 + 490-950-C062)
Deflektor trávy	Standard	Standard
RÁM		
Přední náprava	Ocel	Ocel
Přední nárazník / zadní nárazník	-/-	-/-
Poloměr otáčení (cm)	0 cm	0 cm
Velikost pneumatik (p/z)	13 x 6,5 / 22 x 12	13 x 6,5 / 23 x 12
Ložiska kol	Kuličková ložiska	Kuličková ložiska
ELEKTRICKÝ SYSTÉM		
Akumulátor	12 V / 210 CCA	12 V / 210 CCA
Světlomety	LED	LED
Počítadlo provoz. hod./ukazatel servisu	Standard	Standard
Bezpečnostní systémy	Přítomnost obsluhy, spínač brzdy, spínač spojky žacího ústrojí	Přítomnost obsluhy, spínač brzdy, spínač spojky žacího ústrojí
KOMFORT		
Typ sedadla	Vysoké opěradlo, loketní opěrky a gelové odpružení	Vysoké opěradlo, s loketními opěrkami, nastavitelné, odpružené
Nastavení sedadla	Podélně/svisle nastavitelné	Podélně/svisle nastavitelné
Volant	Soft-Grip, naklápěcí sloupek řízení	Soft-Grip, naklápěcí sloupek řízení
Úložný prostor	Standard	Standard
Sečení při jízdě vzad (RevTEK™)	Standard	Standard
ROZMĚRY		
LpA/LwA/LwAg (dB)	97/105/105	90/104/105
Hodnota vibrací pro tělo/součinitel K	1,0 / 0,5 m/s ²	1,0 / 0,5 m/s ²
Hodnota vibrace (K-Faktor)	5,0 / 1,5 m/s ²	5,0 / 1,5 m/s ²
Rozměry (D/Š/V)	218 cm / 138 cm / 121 cm	218 cm / 153 cm / 122 cm
Hmotnost	436 kg	449 kg
OZNAČENÍ		
Číslo modelu	47AICAB6603	47ATCAB7603
EAN	 4 008423 924459	 4 008423 924466

6
STROJE ZERO-TURNS

PRO SERIES



**ŠPIČKOVÁ VÝKONNOST
A EFEKTIVITA**

Cub Cadet



**„SILNÉ A ODOLNÉ
STROJE V ČISTÉM,
AMERICKÉM MUSCLE
DESIGNU.“**

**GIORGIO PINALI | CUB CADET DEALER
PINALI DI PINALI GIORGIO &
C. BUSSOLENGO | ITÁLIE**

DŮKAZ JE V TESTU PROFESIONÁLŮ

Pro naši špičkovou řadu PRO Z jsme připravili víc než jen pár modernizací. Vytvořili jsme naši nevykonnější a nejefektivnější řadu. Ta nevznikala snadno a důkazem je to, co potvrdili profesionálové z oboru. Dali jsme totiž stroje PRO Z SERIES 100 odborníkům v celé zemi a nechali jsme je 16 týdnů testovat. Po odpracování tisíců pracovních hodin poskytli seriózní zpětnou vazbu, která nám pomohla při finální úpravě designu. Výsledkem je naše řada komerčních strojů s nulovým poloměrem otáčení poskytujících rekordní úroveň výkonnosti, komfortu a životnosti. Jen se zeptejte profesionálů.

**„PRACUJEME
S CUB CADETEM VÍCE JAK
20 LET. SPOLEHLIVOST,
ROBUSTNOST A INOVA-
CE JE TO, CO NÁS STÁLE
PŘESVĚDČUJE O VYSOKÉ
KVALITĚ.“**

**GERD BURGHAUSER | CUB CADET DEALER
PIRKER GARTENTECHNIK |
MÜHL DORF | RAKOUSKO**



**3 ROKY
1000 HODIN**
ZÁRUKA
PRIVÁT /
PROFI*



**KAWASAKI OHV,
DVOUVÁLEC V-TWIN**

Z5 152 & Z7 183

Úžasná odolnost a bezkonkurenční komfort – perfektní kombinace pro opravdové profesionály! Z5 a Z7 nabízí výkon, kvalitu a efektivitu, která zastiňuje jiné špičkové sekačky zero-turn. Navíc využitím našeho patentovaného řídicího systému Synchro-Steer se snižuje potřebný čas na sekání až o 10 %. Tuto revoluční technologii naleznete pouze u našich produktů ZERO TURN. Toto vše dělá z Z5 152 a Z7 183 absolutní top modely, které zvládají sečení mnohem rychleji než jakýkoliv jiný produkt na trhu!



MOTOR KAWASAKI 31 KONÍ
Super-silný a efektivní pohon
pro optimální splnění požadavků
(Z7 183).

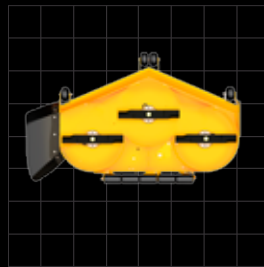

**NEJSILNĚJŠÍ ŽACÍ ÚSTROJÍ
NA TRHU**

Se svou ohromnou šířkou záběru
183 cm překonává jakoukoliv
jinou sekačku (Z7 183).

Z5 152

PERFEKTNÍ V KAŽDÉM
DETAILU.

Powered by
Kawasaki



Šířka záběru:	152 cm
Motor:	Kawasaki FX 850 OHV, dvouválec V-Twin
Zdvihový objem motoru:	852 cm ³
Jmenovitý výkon:	17,15 kW / 2 500 min ⁻¹
Žací ústrojí:	boční výhoz
Nastavení výšky sečení:	17 poloh
Pojezd:	Dual Hydrostat
Převodovka:	Parker HTG 12 cc
Max. rychlost:	16 km/h (vpřed)/8 km/h (vzad)

Č. modelu: 53BIHJUV603

Z7 183

ABSOLUTNĚ NEJSILNĚJŠÍ
POHONNÁ JEDNOTKA
PRO MAXIMÁLNÍ
POŽADAVKY.

Powered by
Kawasaki



Šířka záběru:	183 cm
Motor:	Kawasaki FX 921 OHV, dvouválec V-Twin
Zdvihový objem motoru:	999 cm ³
Jmenovitý výkon:	21,0 kW / 2 600 min ⁻¹
Žací ústrojí:	boční výhoz
Nastavení výšky sečení:	17 poloh
Pojezd:	Dual Hydrostat
Převodovka:	Parker HTG 14 cc
Max. rychlost:	19,5 km/h (vpřed)/10 km/h (vzad)

Č. modelu: 53BIHKUY603

* Podle toho, co nastane dříve.



**3 ROKY
1000 HODIN**
ZÁRUKA
PRIVÁT /
PROFI*



**KAWASAKI FX 1000V EFI
DVOUVÁLEC V-TWIN**

Z9 183id

Jedinečný Z9 183id je profesionální stroj s nulovým poloměrem otáčení a s extrémně širokými dvojitými pneumatikami pro maximální záběr. Je vyvinutý tak, aby zvládal i ty nejstrmější svahy a to až do 25° podélného sklonu. Navíc má masivní, extrémně robustní a vyztužené ocelové žací ústrojí, vysoký plošný výkon sečení, posilovač řízení a vzduchem odpruženou sedačku obsluhy. Tento špičkový stroj s nulovým poloměrem otáčení je ideální pro obce, města, komerční uživatele a majitele velkých travnatých ploch.

Z9 183id

VYROBENO
PRO SVAHY

Powered by
Kawasaki

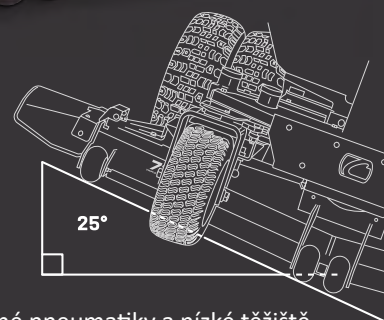

VYSOKÝ PLOŠNÝ VÝKON SEČENÍ

Díky vynikajícímu technickému vybavení a velkému záběru sečení je dosaženo vysokého plošného výkonu sečení i na strmých svazích.

BEZPEČNÁ PRÁCE A POHODLNÉ OVLÁDÁNÍ

Komfortní výbava a vysoká úroveň ergonomie zajišťují pohodlnou práci po celý den. Exkluzivní plně profesionální sedačka nabízí možnost individuálního nastavení podle požadavků obsluhy.

ELEKTROMECHANICKY NASTAVITELNÉ ŽACÍ ÚSTROJÍ

Snadné nastavení výšky sečení pouhým stisknutím tlačítka.

SVAHOVÁ DOSTUPNOST

Extrémně široké zdvojené pneumatiky a nízké těžiště zajišťují maximální stabilitu i na strmém svahu s podélným sklonem do 25°.

SILNÝ A EKONOMICKÝ MOTOR

Díky přímému elektronickému vstřikování paliva kombinuje motor Kawasaki vysoký výkon s nízkou spotřebou paliva.

SPOLEHLIVOST A DLOUHÁ ZÁRUKA

Cub Cadet vám dává záruku 1 000 motohodin nebo 3 roky* provozu.

Šířka záběru:	183 cm
Motor:	Kawasaki FX 1000 OHV, dvouválec V-Twin
Zdvihový objem motoru:	999 cm ³
Jmenovitý výkon:	28,0 kW / 2 600 min ⁻¹
Žací ústrojí:	boční výhoz
Nastavení výšky sečení:	17 poloh
Pojezd:	Dual Hydrostat
Převodovka:	Parker HTG 16 cc
Max. rychlost:	19,5 km/h (vpřed)/10 km/h (vzad)

Č. modelu: 53ALHMUY603

* Podle toho, co nastane dříve.

STROJE ZERO-TURNS / 75

PRO Z9

PRO Z SERIES



Z5 152

MOTOR	
Motor	Kawasaki FX 850 OHV
Obsah	852 cm ³
Jmenovitý výkon	17,15 kW / 2 500 min ⁻¹
Počet válců	2, V-TWIN
Objem nádrže (kapacita)	2 x 34 l
Pojezd	Dual Hydrostat
Převodovka	Parker HTG 12 cc
Mazání	Tlakové s filtrem
ŽACÍ ÚSTROJÍ	
Doporučená plocha (v m ²)	-
Záběr	152 cm
Výška sečení (min-max)	26–127 mm
Možnosti sečení	2 v 1
Počet nožů	3
Zapínání žacího ústrojí	Elektromagnetická spojka
Stupně sečení	17
Kolečka žacího ústrojí	4 + zadní rolna
Mulčovací sada	Standard
SYSTÉM VÝHOZU	
Systém výhozu	Boční výhoz
Deflektor trávy	Standard
ŠASI	
Přední nárazník / zadní nárazník	-/Standard
Poloměr otáčení	0 cm
Velikost pneumatik (p/z)	15" x 6" / 24" x 12"
Ložiska kol	Kuličková ložiska
ELEKTRICKÝ SYSTÉM	
Akumulátor	230 CCA
Světlomety	-
Počítadlo provozních hodin / ukazatel servisu	Standard
Bezpečnostní systémy	Oblouk proti převrácení
KOMFORT	
Typ sedadla	Vysoké opěradlo, s loketními opěrkami, nastavitelné, odpružené
Nastavení sedadla	Podélně/svisle nastavitelné
Volant	Soft-Grip
Úložný prostor	-
Sečení při jízdě vzad (RevTEK™)	Standard
Nabíječka akumulátoru	-
ROZMĚRY	
LpA/LwA/LwAg (dB)	93/103/105
Hodnota vibrací pro tělo / součinitel K	1 / 0,5 m/s ²
Hodnota vibrací pro ruce/paže / součinitel K	5 / 1,5 m/s ²
Hmotnost	680 kg
OZNAČENÍ	
Číslo modelu	53BIHJUV603
EAN	 4 008423 8724 15

Z7 183

Z9 183id

MOTOR		
Motor	Kawasaki FX 921 OHV	Kawasaki FX 1000 OHV EFI
Obsah	999 cm ³	999 cm ³
Jmenovitý výkon	21,0 kW / 2 600 min ⁻¹	28,0 kW / 2 600 min ⁻¹
Počet válců	2, V-TWIN	2, V-TWIN
Objem nádrže (kapacita)	2 x 34 l	2 x 34 l
Pojezd	Dual Hydrostat	Dual Hydrostat
Převodovka	Parker HTG 14 cc	Parker HTG 16 cc
Mazání	Tlakové s filtrem	Tlakové s filtrem
ŽACÍ ÚSTROJÍ		
Doporučená plocha (v m ²)	-	-
Záběr	183 cm	183 cm
Výška sečení (min-max)	26–127 mm	26–127 mm
Možnosti sečení	2 v 1	2 v 1
Počet nožů	3	3
Zapínání žacího ústrojí	Elektromagnetická spojka	Elektromagnetická spojka
Stupně sečení	17	17
Kolečka žacího ústrojí	6 + zadní rolna	6 + zadní rolna
Mulčovací sada	Standard	Standard
SYSTÉM VÝHOZU		
Systém výhozu	Boční výhoz	Boční výhoz
Deflektor trávy	Standard	Standard
ŠASI		
Přední nárazník / zadní nárazník	-/Standard	-/Standard
Poloměr otáčení	0 cm	0 cm
Velikost pneumatik (p/z)	16" x 6.5" / 24" x 12"	16" x 6.5" / 25" x 9"–12
Ložiska kol	Kuličková ložiska	Kuličková ložiska
ELEKTRICKÝ SYSTÉM		
Akumulátor	230 CCA	230 CCA
Světlomety	-	-
Počítadlo provozních hodin / ukazatel servisu	Standard	Standard
Bezpečnostní systémy	Oblouk proti převrácení	Oblouk proti převrácení
KOMFORT		
Typ sedadla	Vysoké opěradlo, s loketními opěrkami, nastavitelné, odpružené	Vysoké opěradlo, s loketními opěrkami, nastavitelné, odpružené
Nastavení sedadla	Podélně/svisle nastavitelné	Podélně/svisle nastavitelné
Volant	Soft-Grip	Soft-Grip
Úložný prostor	-	-
Sečení při jízdě vzad (RevTEK™)	Standard	Standard
Nabíječka akumulátoru	-	-
ROZMĚRY		
LpA/LwA/LwAg (dB)	93/103/105	93/103/105
Hodnota vibrací pro tělo / součinitel K	1 / 0,5 m/s ²	1 / 0,5 m/s ²
Hodnota vibrací pro ruce/paže / součinitel K	5 / 1,5 m/s ²	5 / 1,5 m/s ²
Hmotnost	732 kg	840 kg
OZNAČENÍ		
Číslo modelu	53BIHKUY603	53ALHMUY603
EAN	 4 008423 881929	 4 008423 917482

PŘÍSLUŠENSTVÍ ZERO-TURNS XZ

		SBĚRNÉ KOŠE	
	Dvoudílný sběrný koš XZ1 107 / XZ2 117i, 200 l	0 037049 957835	Č. modelu: 19C70020100
	Dvoudílný sběrný koš XZ1 127 / XZ1 137 / XZ2 127, 200 l	0 043033 565085	Č. modelu: 19A70043100
	Trojdílný sběrný koš XZ3 122 / Z1 137, 300 l	0 043033 565054	Č. modelu: 19A70040100
	Dvoudílný sběrný koš XZ5 L107 / XZ6 S107/117, 230 l (XZ6 vyžaduje přídavnou sadu 490-950-C062)	0 889021 254964	Č. modelu: 19B70054100
	Dvoudílný sběrný koš XZ5 L127/137 / XZ6 S127, 230 l (XZ6 vyžaduje přídavnou sadu 490-950-C062)	0 037049 965410	Č. modelu: 19B70055100
	Trojdílný sběrný koš XZ7 L122 / XZ8 S122, 380 l (XZ8 vyžaduje přídavnou sadu 490-950-C062)	4 008423 917987	Č. modelu: 49A70001100
	Trojdílný sběrný koš XZ7 L152i / XZ8 S137i, 380 l (XZ8 vyžaduje přídavnou sadu 490-950-C062)	4 008423 917994	Č. modelu: 49A70002100
	Přídavná sada pro montáž sběrného koše XZ6 a XZ8	0 889021 302702	Č. modelu: 490-950-C062

		TAŽNÉ ZAŘÍZENÍ	
	Závěs zadní XZ	0 043033 560202	Č. modelu: 19A70025100



PŘÍSLUŠENSTVÍ ZERO-TURNS PRO

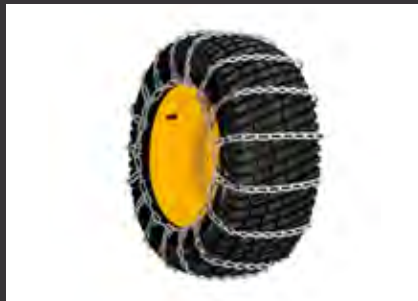

SNĚHOVÉ ŘETĚZY

Sněhové řetězy PRO Z1



Sněhové řetězy PRO Z5 / Z7



SNĚHOVÁ RADLICE

Sněhová radlice Z5 / Z7 182 cm



ŽACÍ ÚSTROJÍ - DOPLŇKY

Elektromechanické zvedání žacího ústrojí Z1



Elektromechanické zvedání žacího ústrojí Z7



ŽACÍ ÚSTROJÍ - DOPLŇKY

Sada antiskalp. válečků žacího ústrojí Z1



Sada antiskalp. válečků žacího ústrojí Z7 / Z9

